

COMBI LINE

En tijera o en apoyo, tú decides.





DOS ES MEJOR QUE UNO.

Escalera para trabajar en tijera y en apoyo, todo en uno.

Nuestra escalera Combi es justo como suena, una escalera combinada; una escalera para uso en tijera que fácilmente se transforma en una escalera en apoyo. Esto hace a las escaleras de la línea Combi ideales si necesitas una escalera multifunción para todas las situaciones de trabajo que se te presenten.

ERGONÓMICA Y SEGURA

Que estés y que te sientas seguro en nuestras escaleras es nuestra principal prioridad, es por eso que éstas cuentan con numerosos elementos de seguridad añadidos. Las pestañas rojas son un indicador claro de cuando están los peldaños bloqueados y listos para subir por ellos. Nuestros nuevos peldaños planos estriados de 80 mm de anchura te proporcionarán una superficie cómoda y anti-deslizante en la que permanecer durante el tiempo que necesites.

Los tubos triangulares patentados de la escalera la hacen más fuerte y más resistente a la torsión. Su forma triangular también proporciona un agarre perfecto cuando estás subiendo y bajando de la escalera. Como en todas nuestras escaleras, la línea Combi cuenta con tacos de goma anti-deslizantes tanto superiores como inferiores.

FLEXIBLE Y FÁCIL DE USAR

La propia naturaleza de las escaleras telescópicas las hace fáciles de transportar en casi cualquier vehículo, pero más importante, las hace fáciles de cargar y mover de un sitio a otro incluso cuando tienes que usar un ascensor o si hay poco espacio disponible.

Nuestro nuevo sistema Autolift hace que cargar las escaleras Combi sea más fácil, especialmente cuando tienes que mover la escalera en varias ocasiones en tu trabajo diario.

En un par de segundos puedes transformar tu escalera Combi en posición de tijera en una escalera en posición con apoyo. Simplemente pulsa los botones situados en la parte trasera de la escalera y tira de los peldaños inferiores hacia arriba hasta que puedas enganchar el sistema Easy Lock al peldaño de encima.

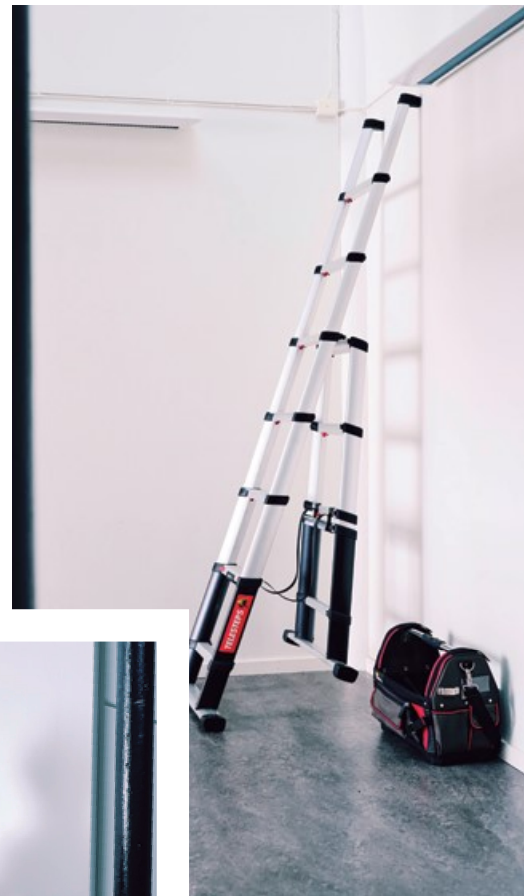

TODO ESTÁ EN LOS DETALLES

Dicen que una escalera es una escalera. Pero nosotros sabemos que son los pequeños detalles los que marcan la diferencia.

BLOQUEO DE SEGURIDAD

Pestañas indicadoras en color rojo para asegurar tu seguridad cada vez.

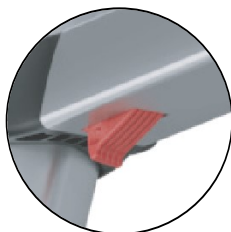

ERGONÓMICA

Peldaños planos y anchos para minimizar resbalones y reducir la fatiga.



PELDAÑOS MÁS SEGUROS

Peldaños estriados para dispersar la suciedad.



ASA INTEGRADA

La línea Combi tiene integrada en su diseño un asa para que sea más fácil de transportar.

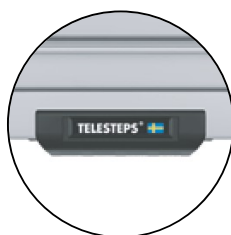

PIES DE GOMA

Antideslizantes, amplían la superficie de apoyo.

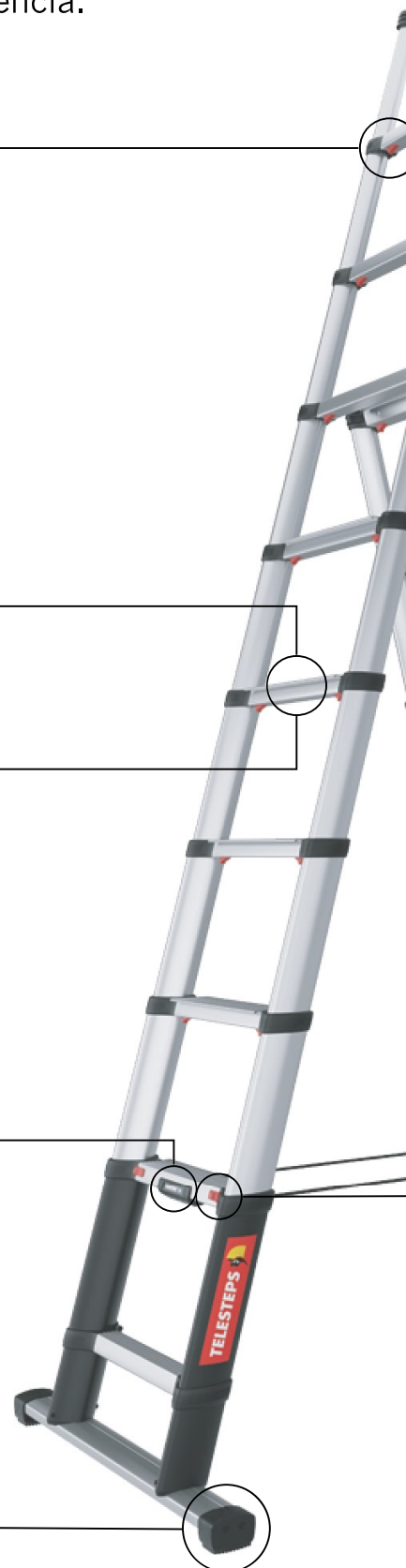
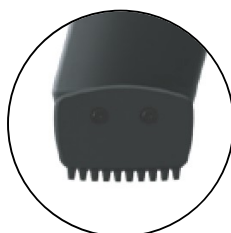

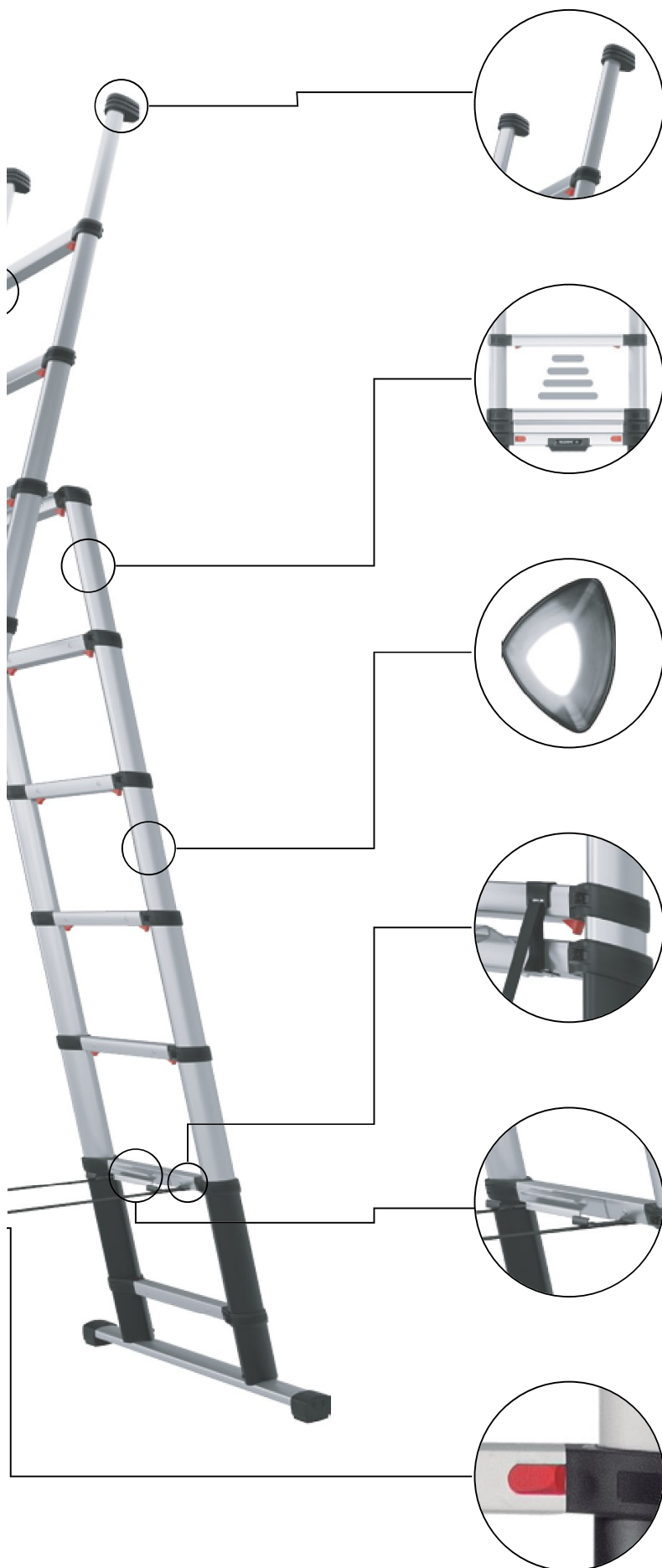

TACOS DE GOMA SUPERIORES

Funcionan de manera individual en superficies irregulares. Evita deslizamientos y arañazos en las paredes.

SISTEMA DE CIERRE LENTO

Cierre de velocidad controlado para evitar lesiones en los dedos.

DISEÑO TRIANGULAR

Resistente a la torsión y flexión por su forma triangular.

BLOQUEO FÁCIL

2 escaleras en 1 - Se transforma de escalera en tijera a escalera en apoyo fácilmente.

SISTEMA AUTOLIFT

Une los dos tramos de la escalera para poder transportarla de manera cómoda.

DESBLOQUEO SEGURO E INTELIGENTE

Con dos botones en cada lado para cerrar la escalera.

Autostep® - Sistema de desbloqueo automático al cerrar la escalera.

DOS TAMAÑOS

Nuestra línea Combi dispone de dos alturas diferentes.



COMBI LINE 2,3

Art. N°. 72423-681

Ancho peldaño 80 mm

Altura de trabajo 3,1 m

Longitud, cerrada 0,73 m

Ancho 0,68 m

Altura 14,1 kg

Capacidad máx. 150 kg

Nº de usuarios 1

COMBI LINE 3,0

Art. N°. 72430-681

Ancho peldaño 80 mm

Altura de trabajo 3,8 m

Longitud, cerrada 0,79 m

Ancho 0,75 m

Altura 19,5 kg

Capacidad máx. 150 kg

Nº de usuarios 1

ACCESORIOS

Nuestros accesorios hacen tu trabajo diario un poco más sencillo.

Para que ampliar las prestaciones de nuestros productos y personalizarlos a tus necesidades particulares disponemos de una serie de accesorios entre los que escoger.



BANDEJA DE HERRAMIENTAS

Este pequeño pero práctico accesorio te permite colocar en él herramientas, tornillos, instrumentos eléctricos y otros elementos en una práctica bandeja mientras trabajas.

Art. N°. 9202-101



KIT DE MANTENIMIENTO

Para ampliar la vida útil y la seguridad de la escalera, hemos creado un kit de mantenimiento que contiene una esponja de limpieza y una toalla de micro-fibra.

Art. N°. 9205-101



SOPORTE PARA PARED

El soporte de pared perfecto para guardar y mantener segura tu escalera. Con el soporte de pared de diseño de Telesteps, puedes estar seguro de que encontrarás tu escalera siempre en el mismo sitio todas las veces - sin ocupar casi espacio.

Art. N°. 9195-601

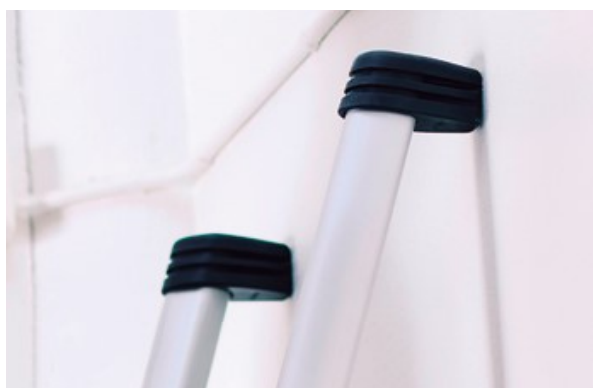

RECAMBIOS SUELTOS

La alta calidad de nuestros productos hace que duren durante mucho tiempo. Por esto es normal que algunas partes se desgasten y haya que remplazarlas. Lee más en nuestra web telesteps.com.



Hace muchos años creamos un icono en el mundo de las escaleras y somos reconocidos como líderes mundiales en herramientas de trabajo telescópicas. Gracias a nuestro I+D y nuestra calidad de producción con base en Suecia, nuestra marca y productos son reconocidos por su calidad y diseño por todos nuestros usuarios a nivel mundial, asegurando que siempre ponemos al seguridad y calidad primero.



No.1 in telescopic work tools

Telesteps AB, Box 362, 573 24 Tranås, Sweden
info@telesteps.com | www.telesteps.com