

# TETTO SICURO 2025

Scale fisse con gabbia, passerelle, parapetti



Prodotti “certificati ed integrati” per la messa a norma e la protezione di tetti e coperture

Un gradino alla volta ma...

Rivenditore autorizzato

**svelt**®

trabattelli e scale di qualità



Via delle Groane, 13 - 24060 Bagnatica (BG) - ITALY  
Tel. 035 0069623 - [www.svelt.it](http://www.svelt.it) - E-mail: [preventivi@svelt.it](mailto:preventivi@svelt.it)

# Fase 1 (salire sul tetto): Scale a pioli con e senza gabbia AVVITATA

**Self System** consente all'operatore di montare la scala e la gabbia direttamente in cantiere. Gli elementi **non presentano saldature** e sono da assemblare con il sistema di **Avvitatura Rapida SELF SYSTEM**. In questo modo la scala è compatta ed economica da trasportare ma comunque rapida da montare in cantiere. Anche gli accessori sono forniti smontati per risparmiare spazio di trasporto. Con certificato di collaudo del costruttore.



SENZA SALDATURE  
GABBIA E ACCESSORI  
AVVITATI!!!



prodotto da montare



## SELF SYSTEM (sistema modulare per scale alla marinara)

- Costruzione in alluminio nervato ad alta resistenza
- Assenza totale di saldature su scala e su gabbia di protezione.
- Ogni componente viene imbullonato con un sistema di montaggio semplice, rapido ed innovativo
- Tronchi scala larghezza interna mm 510
- Pioli zigrinati mm 27x27 ribadati ai montanti verticali mm 84x27
- Interasse pioli mm 280
- Gabbia di protezione profondità mm 600
- Gabbia a scelta da imbullonare o già imbullonata
- Anelli gabbia in piatto di alluminio mm 50x5
- Montanti verticali gabbia sezione mm 40x20
- Partenza gabbia da mm 1900 a mm 2500 da terra variabile in base alla tipologia d'installazione (N.B.: gli ultimi 1100 mm sono senza pioli per consentire l'uscita dell'operatore).
- Staffe per il fissaggio a parete: staffe standard (inox) oppure staffe telescopiche (alluminio)
- Distanza minima tra piolo e muro con staffe standard mm 200
- Saldature a TIG certificate (supporti/piattaforme/cancellini)
- Libretto istruzioni
- Dichiarazione ed etichetta di conformità alle norme vigenti

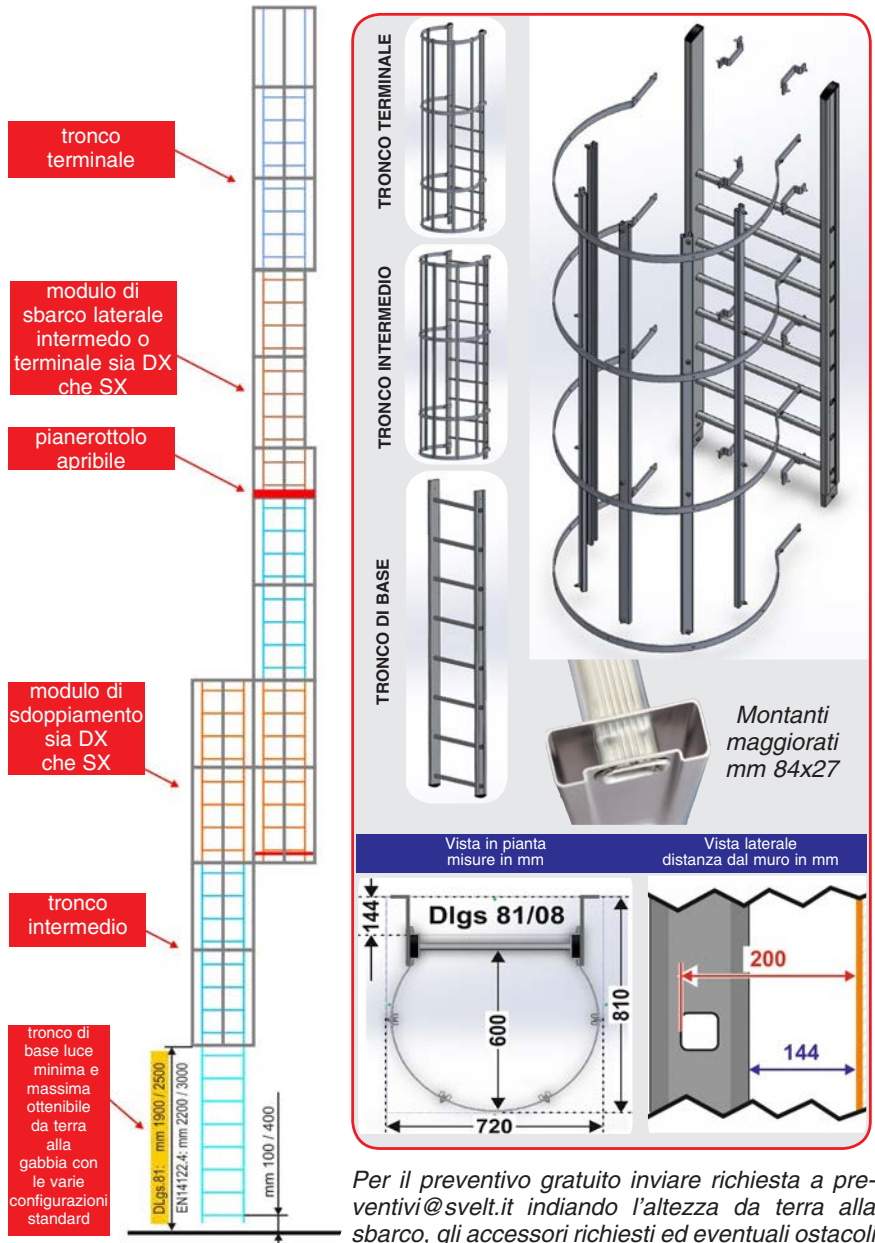

**NORMA TECNICA**  
UNI11962:2024  
(a richiesta)

**NORMA TECNICA**  
EN14122  
(a richiesta)

**CONFORME**  
D.Lgs. 81/08



Portata  
150 Kg

**INOX**

Nessun elemento portante o di connessione è in materiale plastico

Per il preventivo gratuito inviare richiesta a [preventivi@svelt.it](mailto:preventivi@svelt.it) indicando l'altezza da terra alla sbarco, gli accessori richiesti ed eventuali ostacoli in facciata.

# Fase 1 (salire sul tetto): Scale a pioli con e senza gabbia AVVITATA

Scale adatte per l'accesso a macchinari, controllo fumi, manutenzioni e pulizia, per ciminiere, facciate, tetti, silos, piattaforme, carroporti. Robuste e resistenti agli agenti atmosferici sono costruite con i più alti standard di sicurezza e qualità per durare nel tempo.

Su richiesta possiamo fornire la scala su misura con gabbia saldata o la scala con gabbia già avvitata e pronta per il montaggio.



Imballo compatto in termoretraibile riciclabile

TEMPI DI MONTAGGIO GABBIA RIDOTTI FINO AL 50% RISPETTO ALLE ALTRE SCALE IN COMMERCIO

## CODICI E MISURE ELEMENTI DI SCAVALCAMENTO E DI SBARCO D.LGS.81

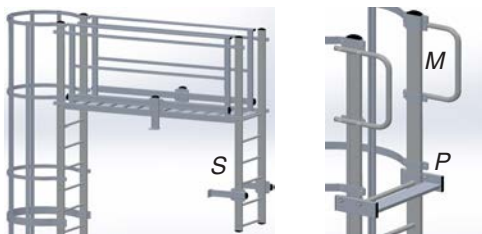

### PIATTAFORMA di scavalco con 2 staffe

art.	lunghezza mm	altezza muretto mm
SGPS0700	700	300
SGPS0900	900	500
SGPS1100	1100	700
SGPS1600	1600	1200
SGPS2100	2100	1700

### SCALETTA di discesa S (2 staffe oltre i 580 mm)

art.	altezza da mm	altezza fino a mm
SVET011	0	320
SVET021	300	600
SVET031	580	880
SVET041	860	1160
SVET051	1140	1420
SVET061	1400	1720

### PIANETTO P di sbarco

art.	lunghezza mm
SGPSB100	1807
SGPSB200	2087

### MANIGLIONI M di sbarco

art.  
SGMANIGLCOMP

## CODICI E MISURE DEI COMPONENTI SCALA CON E SENZA GABBIA D.LGS.81



### TERMINALE scala senza gabbia

art.	gr.	altezza mm
SVET04	4	993
SVET06	6	1553
SVET08	8	2113
SVET10	10	2673
SVET12	12	3233



### TERMINALE scala con gabbia

art.	gr.	altezza mm
SGET04	4	993
SGET06	6	1553
SGET08	8	2113
SGET10	10	2673
SGET12	12	3233



### MODULO di sdoppiamento

art.	gr.	altezza mm
SGMSDOP	8	2240



### MODULO sbarco laterale

art.	tipo scala
SGMSLTE	terminale
SGMSLIN	intermedio



### INTERMEDIO senza gabbia

art.	gr.	altezza mm
SVEI04	4	1120
SVEI06	6	1680
SVEI08	8	2240
SVEI10	10	2800
SVEI12	12	3360
SVEI14	14	3920
SVEI16	16	4480



### INTERMEDIO con gabbia

art.	gr.	altezza mm
SGEI04	4	1120
SGEI06	6	1680
SGEI08	8	2240
SGEI10	10	2800
SGEI12	12	3360
SGEI14	14	3920
SGEI16	16	4480



### BASE SCALA asportabile

art.	gr.	altezza mm
SGEBA08	8	1807



### GABBIETTA per partenza di base

art.	tipo scala h cm
SGABFISS126	scala fissa 126
SGABFISS204	scala fissa 204
SGABFISS330	scala fissa 330
SGABFISS485	scala fissa 485
SGABFISS610	scala fissa 610
SGABASP126	scala asportab. 126
SGABASP204	scala asportab. 204
SGABASP330	scala asportab. 330
SGABASP485	scala asportab. 485
SGABASP610	scala asportab. 610



### BASE/TERMINALE scala ad elemento unico

art.	gr.	altezza mm
SGEBT10	10	2520



### BASE SCALA semplice

art.	gr.	altezza mm
SGEB07	7	1807
SGEB08	8	2087

## CODICI E MISURE STAFFE E SUPPORTI VARI D.LGS.81



### STAFFA STANDARD

art.	mm
SGSTAF200	200



### STAFFA adattabile per base

art.	mm
SGSTAFADAT	500



### STAFFA aggancio L

art.
SGSUPPLPL



### STAFFA snodata

art.
SGSUPPLPSN



### STAFFA doppia per pilastri

art.
SGSTAFPILA



### STAFFA telescopica

art.	da mm a mm
SGSTAFTELE230	200 - 300
SGSTAFTELE345	300 - 450
SGSTAFTELE457	450 - 700
SGSTAFTELE712	700 - 1200

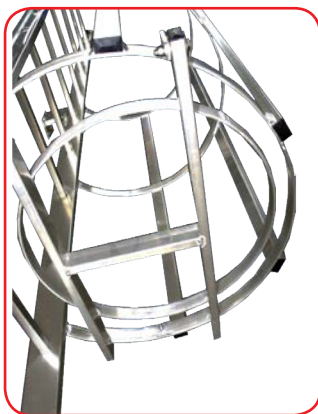

## Cancelletto anti-intrusione

Realizzato in alluminio è lucchettabile a cura dell'utilizzatore per impedire la salita a personale non autorizzato.



cod. SGCANCANT

## Staffa per tralicci e pilastri



Realizzata in acciaio e alluminio può essere facilmente gestita dai montatori, e posizionata all'altezza desiderata. Indicata per il fissaggio della scala in situazioni in cui le travi si trovano continuamente in posizione diversa.



## Piattaforma di scavalcamento

In alluminio è progettata su misura per scavalcare eventuali velette dei capannoni dotati di muretto sul tetto. La scala di discesa sul tetto può avere dimensioni diverse per accedere comodamente al tetto.

Il sistema è fornito smontato.

Sia la piattaforma che la scala di discesa (oltre 580 mm sono dotati di 2 staffe di appoggio/aggancio).



## Piattaforma di sbarco o ispezione fumi

In alluminio è progettata su misura per lo sbarco sul tetto o su finestre o aperture che si trovano sulla parte.

La piattaforma può essere usata anche per ispezione fumi, o per lavori in quota di manutenzione o controllo.



NOVITÀ



## Botole calpestabili

In alluminio mandorlato o grigliato drenante sono progettate su misura per l'accesso a campanili o sottotetti. Dotate di staffe di fissaggio al pavimento



## Scaletta asportabile

In alluminio a norma europea UNIEN131 viene agganciata alla scala verticale per accedere al tetto. Una volta terminato l'utilizzo può essere sganciata e riposta in altro luogo per impedire l'accesso a personale non autorizzato.



## Portello antintrusione

Realizzato in alluminio è lucchettabile a cura dell'utilizzatore per impedire la salita a personale non autorizzato.

Solo anta: cod. SGPORTELL

Anta con cappello: cod. SGPORTCOMP

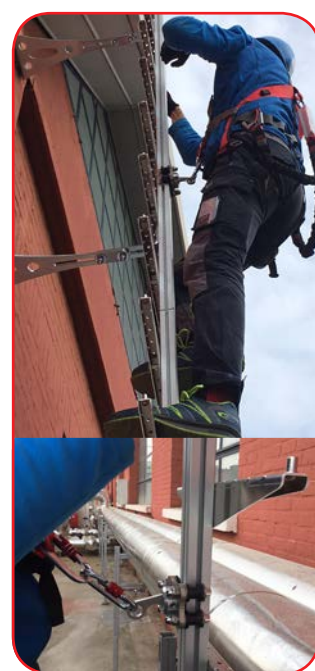
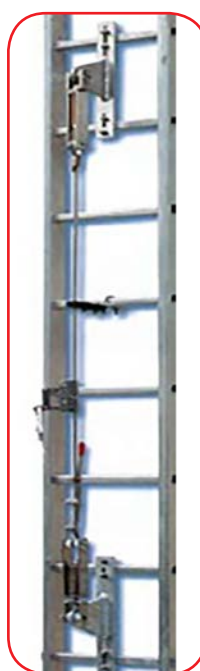

Su richiesta forniamo anche la scala fissa con LINEA VITA (UNI EN 795/2012) e le scale con binario e LINEA VITA con pioli richiudibili.



## Maniglioni telescopici

Realizzati in alluminio agevolano lo sbarco per poi essere richiusi.  
cod. SGMANTELES



## Pianerottolo di riposo

Oltre allo sbarco standard frontale il committente può richiedere uno sbarco a sinistra o destra aggiuntivo o sostitutivo del primo. Il sistema è fornito smontato.



## Pianerottolo di riposo chiudibile

Realizzato in alluminio consente all'operatore di potersi riposare durante la salita e la discesa. Obbligatorio su scale di altezza superiore a m 10. Può essere montato anche su scale senza modulo di sdoppiamento. Il sistema è fornito smontato.  
cod. SGPIANER



## Sbarco laterale

Realizzato in alluminio consente all'operatore di uscire lateralmente in presenza di una piattaforma di sbarco o un accesso in parete. Il sistema è fornito smontato.

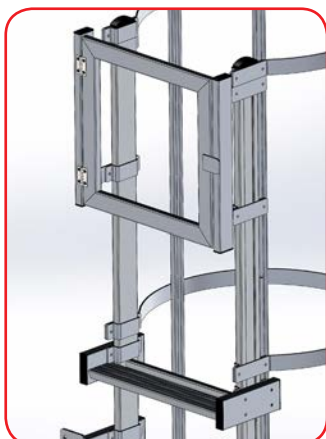

## Cancelletto protezione sbarco

Realizzato in alluminio è progettato per chiudere lo spazio di sbarco sul tetto in modo che l'operatore non possa inavvertitamente cadere all'indietro proprio in questo spazio lasciato senza barriera di protezione.



cod. SGCANCSB

*NB: nell'art. 113 D.lgs 81/08 non è specificato se la scala debba essere provvista di piani di riposo. Per questo si fa riferimento alla norma europea (mai approvata) che stabilisce che la scala possa essere sprovvista di piani fino ad un massimo di 10 m allo sbarco oltre i quali debba essere dotata di piani di riposo almeno ogni 6 m. La giunta Regione Veneto ha deliberato che la scala fissa verticale debba essere provvista di piani di riposo ogni m 4 max. Consigliamo di riferirsi alle norme regionali.*

## Scala fissa per tombini e pozzi



Realizzata in alluminio è progettata per essere fissata all'interno di pozzi e tombini. L'accesso dalla sommità può essere effettuato a scelta tramite maniglioni telescopici o scala asportabile



## Espositore da interni per Scale a gabbia

In alluminio è dotato di 4 ruote con freno, porta cataloghi e poster di presentazione.  
Prezzo netto per rivenditori **Euro 310,00**



ESPOSITORE X  
IL TUO NEGOZIO



# Fase 1 (salire sul tetto): Scale a pioli estensibili e scale di passaggio (alluminio)



CONFORME  
D.Lgs.  
81/08



Scala a sfilo a 2 elementi ad una salita dotata di pioli piani zigrinati antiscivolo profondi 27 mm e provvista di maniglioni di sbarco da 100 cm per agevolare la discesa in sicurezza dell'operatore su tetti, coperture, soppalchi che si trovino a grande altezza. Progettata per utilizzo professionale è costruita in alluminio estruso nervato ribordando i pioli ai montanti. Pioli ribordati in tre fasi per un effetto "sandwich" di grande durata: fasi 1 e 2 rigonfiamento gradino su faccia interna ed esterna del montante, fase 3 rigonfiamento gradino all'interno del montante.

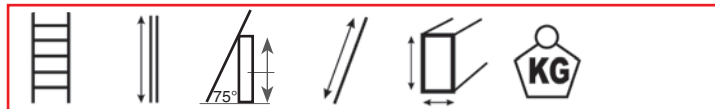

n.	m	max m	m	mm	Kg	cod.
12+8	3,52	5,00	6,34	84x27	18,0	SCTETTI12+8
16+12	4,74	7,00	8,56	84x27	20,0	SCTETTI16+12

- Maniglioni di sbarco cm 100 profilo 84x27 mm rinforzato
- Istruzioni di montaggio ed uso
- Sezione pioli mm 27 x 27
- Ferramenta di scorrimento in alluminio (fusione in conchiglia)
- Tamponi in gomma antiscivolo
- Dispositivo antisfilo accidentale
- Accessorio di blocco dello sfilo oltre l'altezza di sicurezza
- Portata Kg 150
- Passo tra i pioli cm 28
- Imballo in termoretraibile
- Larghezza utile interna elemento base: cm 49
- Larghezza utile interna elemento di sbarco: cm 43
- Imballo in termoretraibile riciclabile

## SU RICHIESTA:

- Scala d'accesso 12+8 con allargatore: **cod. SCTETTI12+8/S**
- Scala d'accesso 16+12 con allargatore: **cod. SCTETTI16+12/S**
- Corrimano scala 12+ 8 cad. **cod. SCTETTICOR**
- Corrimano scala 16+12 cad. **cod. SCTETTICOR1**
- Altri accessori a pag. 102/136



## SCALE SU MISURA DI ACCESSO PER TETTI

- Costruzione in alluminio estruso rinforzato e saldato a TIG
- Semplice installazione tramite il manuale d'uso,
- Portata 150 Kg
- Scale su misura con gradino largo
- Inclinazione 55° o 68° (o su misura)
- Corrimano per la salita e apertura per lo sbarco
- Gradini zigrinati antiscivolo (pedata cm 10/20)
- Zanche su misura per il fissaggio a muro



Richiedi il tuo  
**PREVENTIVO  
GRATUITO**



ISO 9000  
EN ISO  
9606



CONFORME  
D.Lgs.  
81/08

# Fase 1 (salire sul tetto): Scale di accesso a gradini



Costruite in alluminio estruso nervato con ampia piattaforma di sbarco, corrimano e paraginocchia, guardacorpo di protezione alto cm 110. La rampa di salita larga e comoda ha un'inclinazione di 45° o 60° per una salita veramente comoda garantita anche dai gradini piani antiscivolo profondi cm 24 e con distanza di soli centimetri 20 ca. l'uno dall'altro. Le scale sono fornite già montate e possono essere facilmente posizionate e fissate alla parete senza perdita di tempo.

Solo le staffe o i pilastri di supporto sono forniti smontati. La larghezza della rampa può essere richiesta da 60 cm, 80 cm o 100 cm.

Misure speciali a richiesta. Le staffe di aggancio a parete sono obbligatorie ma possono essere a cura del cliente.



Con rete di protezione



Scala ad L (gradini pie d'oca)



Inclinazione 45°

Gradini n°	SALITA COMODA INCLINAZIONE 45°		SALITA STANDARD INCLINAZIONE 60°	
	Altezza piattaf. m	Lungh. a terra m	Altezza piattaf. m	Lungh. a terra m
4 (3+piatt.)	0,83	1,40	0,97	1,15
5 (4+piatt.)	1,05	1,60	1,21	1,28
6 (5+piatt.)	1,25	1,80	1,45	1,42
7 (6+piatt.)	1,46	2,00	1,69	1,56
8 (7+piatt.)	1,67	2,20	1,94	1,70
9 (8+piatt.)	1,87	2,40	2,18	1,80
10 (9+piatt.)	2,08	2,60	2,42	1,97
11 (10+piatt.)	2,29	2,80	2,66	2,11
12 (11+piatt.)	2,50	3,00	2,90	2,25
13 (12+piatt.)	2,70	3,20	3,15	2,39
14 (13+piatt.)	2,91	3,40	3,40	2,53
15 (14+piatt.)	3,12	3,60	3,64	2,66
16 (15+piatt.)	3,33	3,80	3,88	2,80
17 (16+piatt.)	3,54	4,00	4,12	2,94
18 (17+piatt.)	3,75	4,20	4,36	3,08



Inclinazione 60°

- Portata Kg 150 (compresa 1 persona)
- Altezza parapetto e corrimano cm 110
- Profondità piattaforma cm 60
- Larghezza rampa a scelta tra cm 60-80-100
- Corrimano esterno diametro 40 mm

- La piattaforma è considerata gradino
- Passo gradini: cm 20/21 (45°) - cm 22/23 (60°)  
Il passo esatto dipende dall'altezza della scala.



## Fase 2 (muoversi sul tetto): Sistema in alluminio di protezione dei bordi



### CARATTERISTICHE TECNICHE

- Altezza parapetto 1100 mm
- Piantoni in alluminio con interasse massimo di 1500 mm
- Mancorrente e paraginocchia diametro 32 mm
- Distanza massima fra correnti e fermapiEDE 470 mm
- Altezza fermapiEDE 175 mm
- Piastre forate per il fissaggio alla parete o a pavimento
- Saldature certificate a TIG
- Manuale di montaggio ed uso
- Garanzia 10 anni



Parapetti in alluminio sia temporanei che permanenti. Parapetti fissi per i luoghi di lavoro: parapetti "normali" a protezione di parti elevate di impianti/soppalchi. Estremamente leggeri e maneggevoli per l'installazione possono essere uniti a formare un sistema a misura come da richiesta dal committente. Esteticamente piacevoli e staticamente resistenti e rigidi sono dotati di fermapiEDE. Possono essere installati anche senza fermapiEDE, se la stessa funzione viene fatta da una struttura fissa nel punto di installazione (es. un muretto con altezza minima di mm 150).

**PARAPETTO MODULARE IN CLASSE A:** (per tetti con inclinazione fino a 10° o pendenza max. 18%). Con un rapido montaggio è possibile ottenere un parapetto comodo, leggero ed inattaccabile dalla ruggine. Il fissaggio al tetto è a cura del committente o preventivabile a parte. Ogni modulo è dotato di giunti per creare una continuità lungo tutto il tetto. Il parapetto può essere dotato anche di curve. I sistemi di parapetti devono garantire la sola resistenza ai carichi statici, i requisiti base sono:

- sostenere una persona che si appoggia sulla protezione e fornire un appoggio quando essa cammina sul fianco
- arrestare una persona che cammini o cada verso la protezione.



Bastano pochi minuti per ottenere un parapetto comodo, leggero ed inattaccabile dalla ruggine. Ogni modulo è dotato di giunti per creare una continuità lungo tutto il tetto.

Il parapetto può essere dotato anche di curve e giunti per ottenere una continuità nel perimetro del tetto.



## Modelli Principali



PC1A (fissaggio a pavimento)



PC2A (fissaggio a parete)



PC3A (zavorrato in appoggio)



## Fase 2 (muoversi sul tetto): Sistema in alluminio di protezione dei bordi

### Modelli Speciali



Parapetto richiudibile ad inclinazione regolabile (in appoggio con zavorra). Viene completato con fermapiEDE paraginocchia e corrimano. Ideale per tetti inclinati. Occupa poco spazio nel trasporto anche di numerosi pezzi.

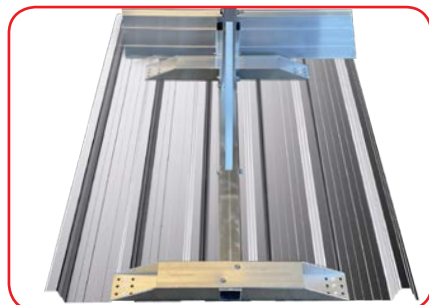

Parapetti con aggancio speciale per lamiera mandorlata e ondulata. Assenza totale di saldature. FermapiEDE integrato.



Parapetti Permanenti NTC con carico orizzontale di 100 Kg. Certificati e collaudati.



Esempio di Parapetto modello PC1A con fissaggio a pavimento dotato di curve



Esempio di Parapetto modello PC2A a L completo con fissaggio a muro

Il Parapetto con **Zavorra Svelt PC3A** è strutturato in modo da proteggere la copertura. Un appoggio scorretto potrebbe col tempo causare infiltrazioni nella copertura stessa. Le basi di appoggio sono dotate di pannello in gomma antiscivolo che funge anche da protezione per la guaina della copertura. La zavorra sagomata si adagia a cavallo della barra longitudinale bloccando il parapetto in posizione. La zavorra sagomata si appoggia anche sul pannello in gomma antiscivolo a contatto con la copertura, evitando qualsiasi contatto diretto con la copertura stessa.

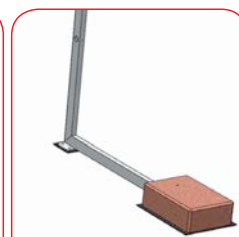
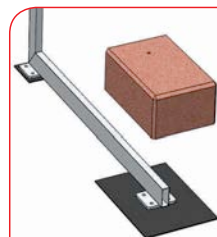

Parapetto richiudibile lateralmente ove fosse impossibile la chiusura frontale. Può essere dotato di paraginocchia e corrimano (solo per i modelli PC1A e PC2A).



**FOTOVOLTAICO:** i modelli reclinabili sono perfetti per i tetti su cui sono montati impianti fotovoltaici in quanto restano sempre chiusi evitando l'ombreggiamento. Il parapetto viene aperto dall'operatore solo prima delle operazioni di manutenzione e poi chiuso nuovamente.



Realizzazioni speciali per automezzi



Imballo compatto e protetto

## Fase 2 (muoversi sul tetto): Scale di scavalco a ponte (alluminio)

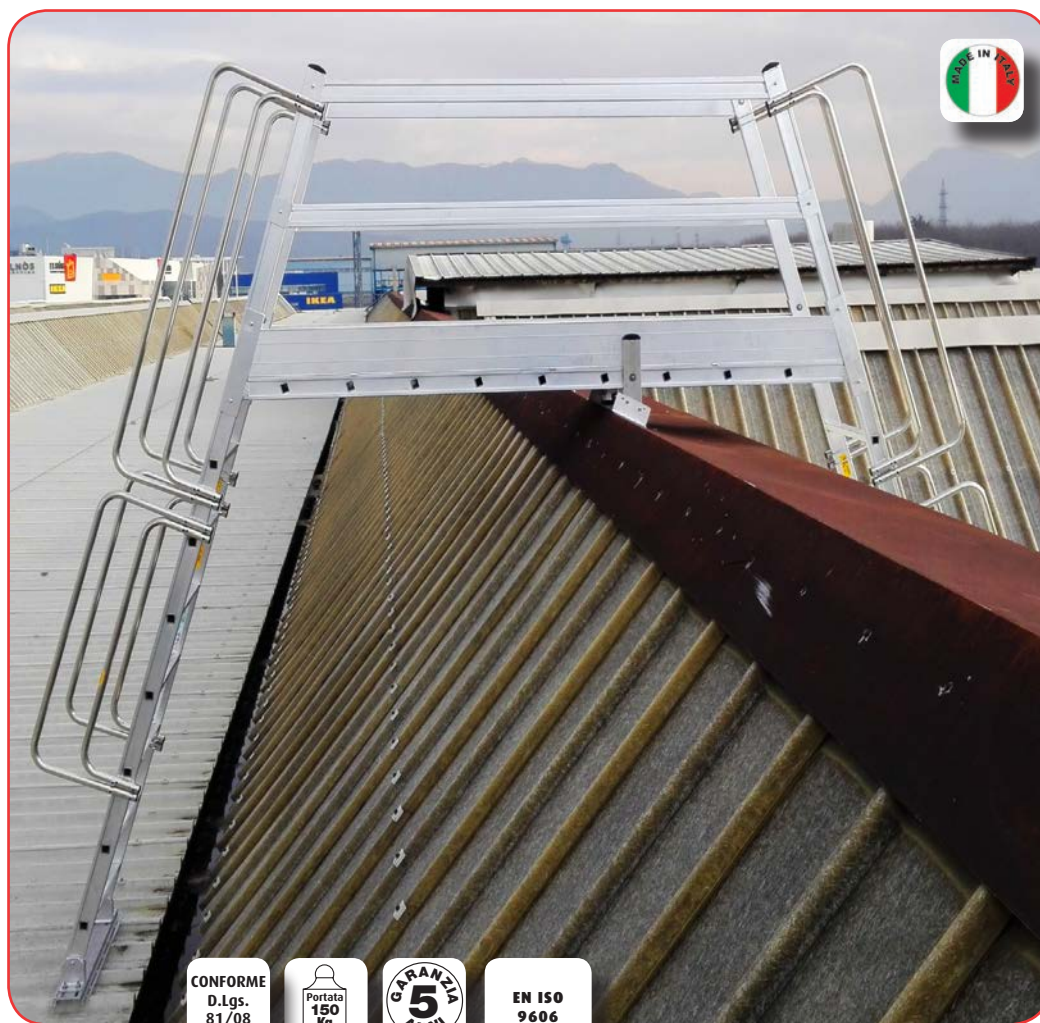

CONFORME  
D.Lgs.  
81/08

Portata  
150  
Kg

GARANZIA  
5  
ANNI

EN ISO  
9606

- Altezze alla piattaforma cm 54/83/112/141/170/199/228/257
- N. pioli disponibili: 2/3/4/5/6/7/8 - distanza tra i pioli cm 29
- Lunghezze piattaforma disp.: cm 70/100/130/160/190/220/250/280/310
- Fermapiedi sui 2 lati (altezza fermapiedi 15 cm)
- Doppio stabilizzatore di base antiribaltamento
- Doppio corrimano su entrambi i lati di salita
- Tamponi ergonomici in PVC antisdrucolo
- Parapetto di sicurezza altezza m 1
- Montante scatolato profilo 84x27
- Larghezza piattaforma cm 60
- Piano in alluminio mandorlato
- Imballo in termoretraibile con libretto e norme d'uso

### SU RICHIESTA:

- Gradini piani optional da 8 cm
- Misure speciali
- Rampe a sbalzo su misura

Imballo compatto



Scala professionale a ponte con luce libera sotto la piattaforma per lo scavalco di linee di produzione o il passaggio su coperture in presenza di ostacoli fissi. E' in alluminio estruso saldato a TIG e viene consegnata smontata con un ingombro di spedizione veramente ridotto. Può essere richiesta con stabilizzatori di base o con piastre preforate per il fissaggio a pavimento. Viteria di montaggio in dotazione.



2 stabilizzatori (standard)



Optional: 4 staffe di fissaggio a terra



Optional: 4 livellatori



Pioli inclinati ergonomici per la salita dell'operatore

# Fase 3 (attraversare il tetto): Passerelle modulari di camminamento (alluminio)



accessori metallici solo in **INOX**



Passerelle montate per ispezione pannelli fotovoltaici

EN ISO 9606

CONFORME UNI EN14122



CONFORME D.Lgs. 81/08



Le passerelle in alluminio Svelt consentono di mettere in sicurezza i passaggi su tetti fragili o scivolosi. Sono inattaccabili dalla ruggine e costruite a norma secondo il D.Lgs.81/2008. Dotate di parapetti a richiesta, e con accessi e dimensioni che possono anche essere decise dal cliente. Il piano di calpestio standard è in alluminio mandrolato antisdrucciolo oppure in grigliato. La portata è di 100 kg al ml, in base anche alla distanza fra supporti

## CARATTERISTICHE TECNICHE

- Larghezza standard: mm 600/800/1000 (quota utile)  
Larghezze speciali: mm 700/900 (quota utile)
- Lunghezza standard moduli: mm 1000/2000/3000  
(a scelta del progettista in caso di composizioni con più moduli)
- Altezza parapetto 1100 mm - fermapièe alto 174 mm



Richiedi il tuo **PREVENTIVO GRATUITO**

Progettate per essere usate in totale appoggio su superfici piane o lievemente inclinate oppure in appoggio su supporti con interasse massimo di mm 1500, per una portata max di kg 100 al metro lineare (distribuita). Possono essere progettate su misura in

base alla lunghezza richiesta. Possiamo progettare dei punti di fissaggio *ad hoc* adatti al tipo di appoggio e di superficie. Facili da installare sono leggere e possono essere fissate su strutture già esistenti.

Possiamo realizzare anche passerelle su misura per navi o applicazioni speciali



Perfette per creare percorsi calpestabili su superfici fragili come i lucernari o anche per la bonifica Eternit. E' possibile realizzare su misura qualsiasi camminamento. Camminamenti comodi, leggeri ed inattaccabili dalla ruggine.

Ogni passerella è dotata di giunti e curve per creare una continuità lungo tutto il tetto.

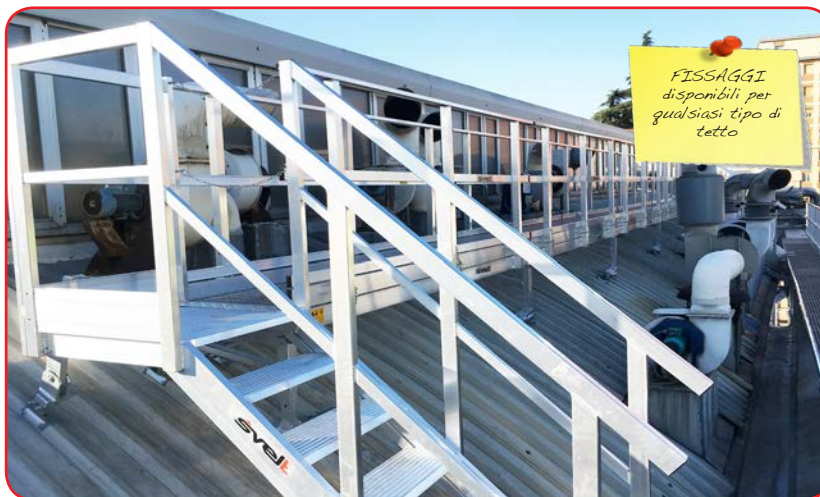

Imballo compatto

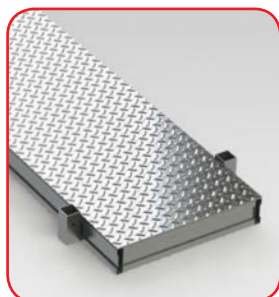

Piano pieno mandrolato



Piano grigliato drenante



Possono essere ordinate senza parapetto, con parapetto su un solo lato o con parapetto su 2 lati



# Normative e conformità dei prodotti certificati

**Le scale verticali con o senza gabbia di sicurezza** sono costruite e progettate secondo le disposizioni del Decreto Legislativo n.81 del 9/4/2008 (testo unico sulla sicurezza), l'art. 113 "Scale".

**NORMA EUROPEA UNIEN131:** non applicabile

**NORMA EUROPEA EN14122-4:2004:** non applicabile in quanto il 27 ottobre 2006 la commissione delle comunità europee ha deciso di non pubblicare sulla Gazzetta ufficiale dell'Unione europea il riferimento alla norma ENISO14122-4:2004 "sicurezza del macchinario - mezzi di accesso permanenti al macchinario" - parte 4: scale fisse". Le scale sono state comunque testate anche secondo questa normativa.

**Tutti i prodotti di questo catalogo sono conformi al decreto legislativo italiano (D.Lgs. 81/2008)**

**CONFORME  
D.Lgs.  
81/08**

**Certificati di collaudo:** tutti i ns. prodotti vengono accompagnati da un certificato in cui dichiariamo la conformità dei propri prodotti alle normative di riferimento e l'eventuale organo di controllo ufficiale preposto al collaudo.

**Etichette e Manuali:** su ogni prodotto viene apposta un'etichetta adesiva antigraffio stampata con inchiostro indelebile il cui scopo è:

- Certificare la conformità dei prodotti agli standard qualitativi e alle norme di riferimento
- Certificare la sicurezza dei prodotti
- Informare il cliente di tutte le garanzie che il prodotto offre a partire dalla data di produzione
- Informare il cliente delle principali istruzioni d'uso mediante disegni che differiscono secondo il tipo di prodotto
- Indicare ove necessari i seguenti elementi: portata, altezze varie, spessore, numero di matricola, peso, numero di gradini, serie (professionale oppure domestica/fai da te), nome, codice a barre
- Ogni prodotto è dotato di manuale di montaggio, uso e manutenzione.

**Le passerelle** sono costruite e progettate secondo le disposizioni del Decreto Legislativo n.81 del 9/4/2008 (testo unico sulla sicurezza), Art. 126 "Parapetti"; Art. 130 "andatoie e passerelle".

Le passerelle sono state testate secondo la norma europea UNIEN14122.

**I parapetti:** Svelt dichiara con proprio certificato allegato alla fornitura che i propri parapetti sono rispondenti all' art. 126\* e al punto 1.7.2.2. dell' allegato IV del D.lgs 81/08 (obbligatorio) e secondo le norme europee UNIEN13374 e UNIEN14122.3 (facoltative).

- Il modello con zavorra PC3A è conforme alla norma europea UNIEN14122.3 solo se i piantoni hanno interasse ridotto (mm 1000).
- **Il nuovo modello NTC è testato per un carico orizzontale di 100 Kg**
- I parapetti sono dotati di manuale d'istruzioni nel quale saranno allegate le dichiarazioni di conformità alle norme vigenti.
- Viene fornito anche un certificato d'installazione "a regola d'arte" solo se svolta da personale specializzato Svelt. Nel caso in cui l'installazione venisse fatta da società diverse, sarà loro premura fornire l'adeguato certificato.
- Tutta la sopracitata documentazione è necessaria e sufficiente per l'eventuale esibizione agli organi competenti.

**I parapetti PC1A, PC2A, PC3A (zavorrati) sono stati collaudati dal POLITECNICO DI MILANO secondo le UNIEN13374 e UNIEN14122.3**



I prodotti di questo catalogo sono realizzati in conformità alla norma ISO 9000 e secondo le norme EN ISO 9606. Esse qualificano i saldatori con un patentino conseguito al superamento delle prove di abilità e manualità. Periodicamente, un laboratorio riconosciuto, verifica anche i macchinari per la saldatura, rilasciando una certificazione di superamento delle prove di funzionalità e precisione, imposte dalla normativa. I nostri fornitori di materia prima sono certificati ISO9001. Saldature effettuate a TIG.



CERTIFICATO SCALE CON GABBIA



CERTIFICATO PASSERELLE MODULARI



CERTIFICATO PARAPETTI

**EN ISO  
9606**

