



TRABATTELLI E SCALE DI QUALITA'

BAGNATICA (BG) - via delle Groane, 13 - tel. 035/681104 - fax 035/681034

## SCHEDA TECNICA SOPPALCO TLX37

### TXL37 – PORTATA MAX KG 14167

#### Soppalco regolabile da mq 17 a mq 35

Costituito da travi portanti e pilastri telescopici in acciaio strutturale S275. Può essere dotato di parapetti e corrimani in alluminio anodizzato comodi per essere tagliati a misura. Un soppalco che si adatta agli ambienti in cui deve essere installato. Nel caso di trasloco il soppalco può essere smontato e rimontato nel nuovo ambiente al quale si adatterà. Travi e pilastri sono stati tagliati e forati con processo laser per una totale assenza di bave e spigoli vivi.

Verniciatura epossidica di altissima qualità e durata.

Perfetto per negozio, magazzino, azienda, deposito.

Montaggio a cura del cliente: (2 persone ca. 12 ore). Consigliamo un totale di 3 persone per un più comodo assemblaggio delle parti più voluminose e pesanti.

Confezione: imballo su pallet senza cassa in plastica termoretraibile.

n. 2 colli (dimensioni cad.):

- Lunghezza 3050 mm
- Larghezza 1205 mm
- Altezza 710 mm

n. 1 collo

- Lunghezza 2450 mm
- Larghezza 990 mm
- Altezza 735 mm

Peso totale confezione + soppalco: Kg 2291

Peso totale soppalco: Kg 2198

Il manuale d'istruzioni incluso nella confezione (consulenza telefonica gratuita per il montaggio)

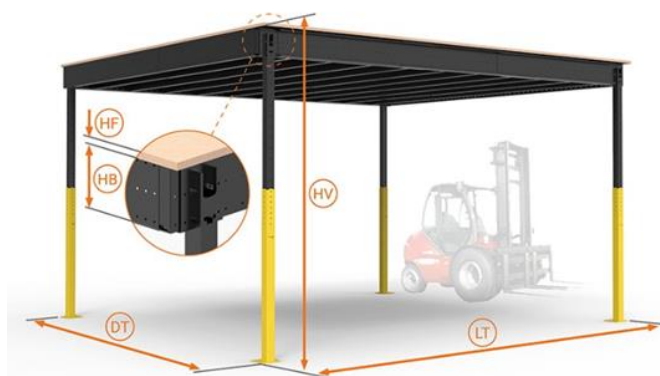

HV	232 - 377	HB	32,4
DT	326 - 556	HF	3,5
LT	527 - 637		

cm



TXL37 – Kit Struttura Portante. Tutti i componenti visibili nel disegno si trovano nella confezione. Scala e parapetti possono essere scelti ed aggiunti a piacere

### NORMATIVE

*Prima dell'installazione richiedere all'uff. tecnico del proprio comune la normativa locale in termini di licenze ed oneri.*

*Il soppalco non è costruito con legno ignifugo.*

*Per il montaggio esterno scaricare le avvertenze di manutenzione e protezione dei materiali*

*Il soppalco non è certificato secondo il D.M. 16 gennaio 1996 Norme tecniche per le costruzioni in zone sismiche*

*Il soppalco non è omologato per l'accesso del pubblico in locali pubblici (bar, ristoranti, ecc.)*

*Tutti i nostri soppalchi sono garantiti 10 anni per difetti di produzione.*

*Per l'uso esterno è necessario seguire le indicazioni di manutenzione ordinaria riportate nel manuale e nel sito.*

*I nostri soppalchi sono conformi al D.Lgs.206/2005 (codice del consumo).*

## DOTAZIONI STANDARD NELLA CONFEZIONE TXL37

- Travi telescopiche in acciaio regolabili ogni 10 cm – Profilo a C mm 325 (spessore mm 2)
- Pilastri telescopici in acciaio regolabili ogni 6 cm con profilo quadrato (spessore mm 2) – appoggio a terra mm 250x250
- Altezza minima pavimento m 2,32
- Altezza max pavimento m 3,77
- Portate: inversamente proporzionali alla metratura del soppalco.  
Portata max totale kg 14.167  
Area max: portata kg 400/mq – Area minima portata kg 1200/mq
- Pavimento in pannelli di legno strutturale P4 idrofugo e maschiato su tutti i lati, spessore di 324 mm
- Misure massime soppalco cm 556 x cm 637
- Misure minime soppalco cm 326 x cm 527
- Viteria di alta qualità 8.8
- Colore standard Nero
- Collaudato

Possiamo anche fornire il soppalco completo di scala comoda e 1 corrimano da 2 metri (vedi figura a pagina 2). Nella figura si evincono anche i colori standard del soppalco completo.

### ALTEZZE RAGGIUNGIBILI

L'aumento di portata è consentito dal nuovo profilo maggiorato delle travi principali ed anche dal fatto che queste sono state rinforzate con l'accoppiamento di più travi (vedi foto 1)

Per questo è stata creata una staffa a C (vedi esempio palo balaustra foto 2) che consente di montare gli accessori (balaustra o scala) sulla trave principale che presenta uno spessore che va superato.

Tale accessorio non è necessario invece per il montaggio sulle travi secondarie (vedi foto 3)

Peso netto 1 Kg.

Cod.: SOPTXL35ADATTATORE



HT	HV	HL
2350	2315	1991
2410	2375	2051
2470	2435	2111
2532	2497	2173
2593	2558	2234
2653	2618	2294
2713	2678	2354
2774	2739	2415
2835	2800	2476
2896	2861	2537
2957	2922	2598
3017	2982	2658
3078	3043	2719
3139	3104	2780
3200	3165	2841
3260	3225	2901
3321	3286	2962
3382	3347	3023
3443	3408	3084
3504	3469	3145
3564	3529	3205
3625	3590	3266
3686	3651	3327
3746	3711	3387
3807	3772	3448

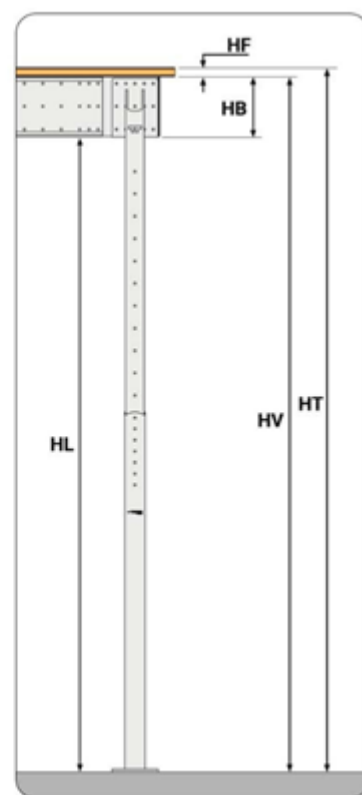

## KIT AMPLIAMENTO A RICHIESTA PER TXL37

**Al Kit Struttura Portante è possibile aggiungere uno o più kit di ampliamento:**

- TXL37 Kit aggiuntivo di ampliamento A  
Permette di ampliare la struttura in direzione delle travi principali . Composto da travi da 32,5 cm telescopiche e regolabili in larghezza e profondità, 2 pilastri telescopici, pavimento in pannelli di legno strutturale P4 idrofugo e maschiato su tutti i lati, spessore di 35 mm. Consente di ampliare il soppalco fino a 60 mq. Disponibile in nero.  
Lunghezza min. e max del soppalco con ampliamento A:

**da cm 1027 a cm 1247 (ogni 10 cm)**

Larghezza da cm 326 a cm 556

(ogni 10 cm)

Nota: per ogni innesto si perdono 100 mm

Peso 2051 Kg.

Cod.: SOPTXL37NKITA (NERO)

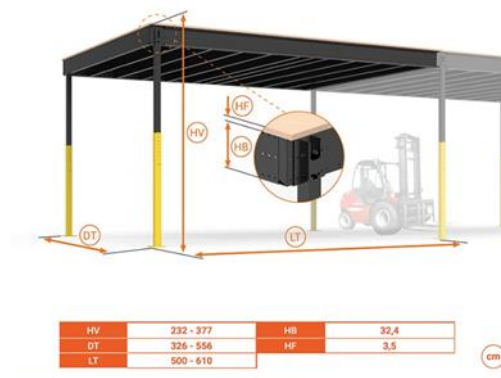

- TXL37 Kit aggiuntivo di ampliamento B  
Permette di ampliare la struttura in direzione delle travi principali . Composto da travi da 32,5 cm telescopiche e regolabili in larghezza e profondità, 2 pilastri telescopici, pavimento in pannelli di legno strutturale P4 idrofugo e maschiato su tutti i lati, spessore di 35 mm. Consente di ampliare il soppalco fino a 60 mq. Disponibile in nero.  
Lunghezza min. e max del soppalco con ampliamento A:

**da cm 714 a cm 1140 (ogni 10 cm)**

Larghezza da cm 527 a cm 637

(ogni 10 cm)

Nota: per ogni innesto si perdono 100 mm

Peso 2138 Kg

Cod.: SOPTXL37NKITB (NERO)

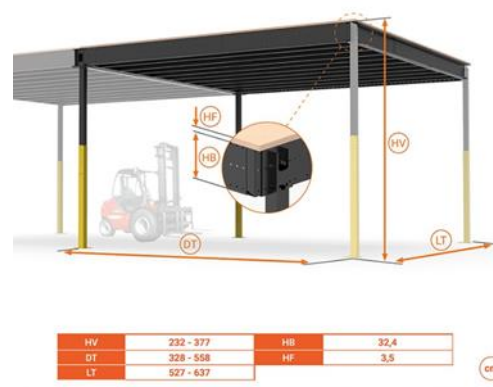

## PARAPETTI A RICHIESTA PER TXL37

Al Kit Struttura Portante è possibile aggiungere uno o più kit parapetto da m 2,00:

- Kit parapetto XL m 2 Formato da 3 pilastri in ferro verniciato e 2 traverse orizzontali e 1 fermapiedi in alluminio anodizzato. I pali possono essere posizionati ad una distanza massima di 1 metro ca. l'uno dall'altro.
- 
- Colore pilastri: nero o bianco
- Lunghezza kit m 2,00.
- Altezza kit m 1,10.
- Peso netto 23 Kg.
- Peso con 25 Kg.
- Cod.: SOPXLNPARAPETTO (NERO) - SOPXLBPARAPETTO (BIANCO)

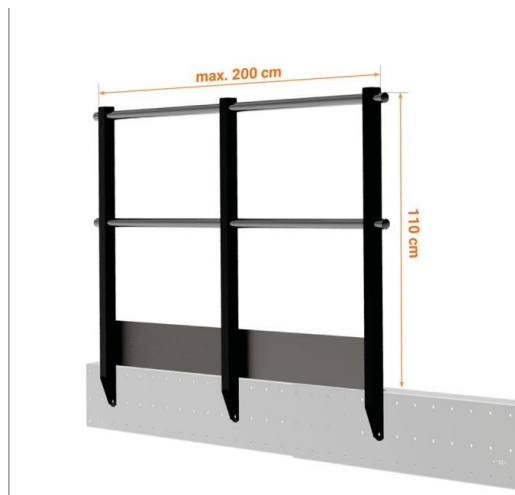

- Kit aggiuntivo parapetto XL  
Formato da 2 pilastri in ferro verniciato e 2 traverse orizzontali in alluminio anodizzato.  
Consente il prolungamento del parapetto standard di m 2,00. Altezza kit m 1,10. Peso netto 19 Kg. Peso con imballo 21 Kg  
Colore pilastri: nero o bianco  
Cod.: SOPXLNPARAPEST (NERO) - SOPXLBPARAPEST (BIANCO)

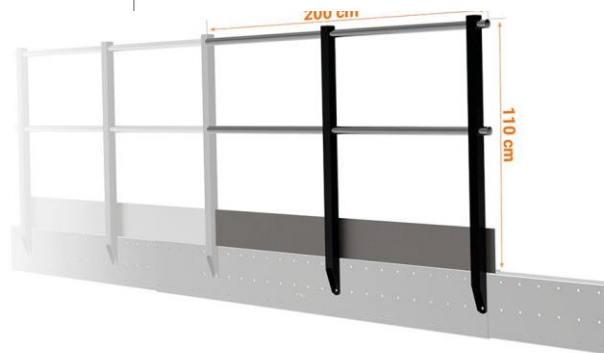

*N.B. I parapetti possono essere montati anche sui sopalchi di categoria L ed M*

- Kit connettori a 90° per balastra  
Cod.: SOPUNIONECORRIMANO  
**euro 15,00**

*N.B. I kit connettori sono identici per tutti i sopalchi acquistati separatamente.*



## KIT DI RINFORZO E FISSAGGIO TXL37

**A seconda di come si intende o può fissare il soppalco alle pareti o al pavimento è necessario irrobustirlo con dei kit di rinforzo. Per le varie configurazioni vedi il manuale "Fissaggio del soppalco":**

- Kit di rinforzo standard.

Uno o più kit sono necessari in diverse configurazioni per aumentare la stabilità e il comfort. Composto da 1 traversa diagonale dotata di fascette che consentono di collegare il pilastro di un lato con la trave principale, creando un triangolo indeformabile che dà rigidità a tutta la struttura. Peso netto 8 Kg. Peso con imballo 10 Kg

Cod.: SOPXLNRINF (NERO)



- Il kit Rinforzo XL è necessario se si intende posizionare il soppalco in totale assenza di pareti a cui appoggiarlo. È costituito da una barra inclinata posizionata su un pilastro del Soppalco XL. Assicura la stabilità laterale in un determinato lato e direzione. Consiste di una barra estensibile telescopica che è unita alla colonna nella sua parte superiore. La barra è fissata al pavimento ad una distanza di 1,3 metri dalla piastra di base della colonna annullando, in questo modo, il movimento del soppalco nel lato in cui è installato. A seconda della configurazione del soppalco, potrebbero essere necessari diversi kit di rinforzo o altri sistemi per garantirne la stabilità. Il fissaggio del soppalco dipende dalla sua configurazione e dal luogo in cui è assemblato. È necessario stabilizzare il soppalco come mostrato nella "guida di fissaggio" utilizzando alcuni dei kit di stabilità disponibili.

Peso netto 7 Kg. Peso con imballo 9 Kg

Colore Bianco o Nero

Cod.: SOPXLNRINF (NERO) - Cod.: SOPXLBRINF (BIANCO)



- Staffa di aggancio a parete (in pronta consegna)  
È una barra telescopica per fissare il soppalco contro il muro, quando la struttura è separata dal muro. Il posizionamento dipende dalla configurazione e dal luogo in cui è installata la struttura. È necessario stabilizzare il soppalco se non appoggia a pareti e non è fissato a terra. Telescopica da 30 a 130 cm. Peso netto 4 Kg  
Colore: bianco o nero  
Cod.: SOPNAGGPARETE (NERO) – SOPBAGGPARETE (BIANCO)



*N.B. La staffa di aggancio è identica per tutti i soppalchi*



## KIT SCALA TXL37

**Può essere installata su uno qualsiasi dei quattro lati, in parallelo alla struttura con uno sbarco aggiuntivo o perpendicolare al soppalco:**

- Kit Scala Comoda XL 42°

Questa scala è inclusa nel Kit SOPTXL32N13000

N.B. l'altezza è regolabile ogni 121 mm.

Inclinazione e misure: (vedi disegno).

Portata Kg 150.

Ingombro a terra: 111% dell' altezza da terra della scala. Gradini drenanti in acciaio. Colore bianco o nero

Peso netto Kg 197

Peso con imballo Kg 201

Cod.: SOPXLNSCALA42 (NERO)

SOPXLBSCALA42 (BIANCO)

- Travi telescopiche di sostegno per scale XL montate all'interno.

Necessarie per montare la scala all'interno del soppalco (non incluse nel kit TXL32).

19 Kg - (con imballo Kg 21).

Cod.: SOPXLNTRAVSCAINT (NERO)

**euro 266,00 + imballo rapido euro 100,00**

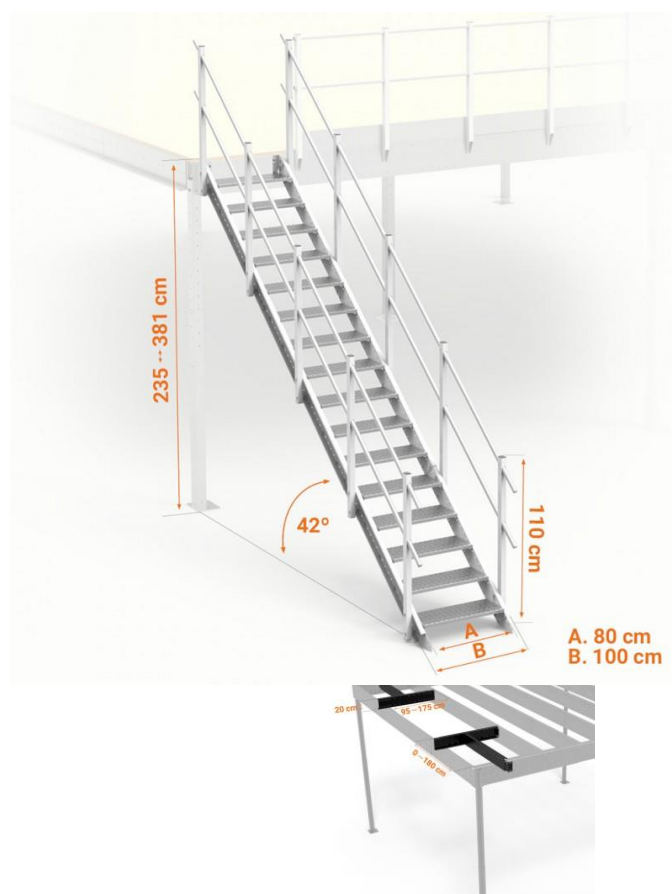

## KIT SBARCO TXL37

**Se si desidera posizionare la scala all'esterno del perimetro e parallela a un lato del soppalco:**

- Kit sbarco costituito da un pilastro speciale con un supporto per la trave principale. Dall'altro lato, il pianerottolo è collegato al soppalco esistente tramite 2 piccole travi telescopiche. La sua larghezza è regolabile in base alle misure della scala. Il Kit include i pannelli che coprono la sua superficie, a condizione che la larghezza massimo sia di 122 cm. Se la larghezza è maggiore, è necessario acquistare un pannello di pavimentazione extra. Colore Nero

Lunghezza: 95 cm.

Larghezza: da 103 cm a 183 cm.

Peso netto 88 Kg - Peso con imballo 90 Kg

Cod.: SOPXL32N23501 (NERO)



## BARRIERA DI SICUREZZA X CARICO PALLET

Se si desidera posizionare la una barriera sul perimetro per carico/scarico pallet in totale sicurezza in modo da non lasciare mai il guardacorpo aperto con il rischio di caduta:

- Il Pivot Safety Gate, noto anche come barriera anti-caduta, è un elemento di sicurezza e protezione collettiva. Il suo uso è obbligatorio in base alle normative sulla prevenzione del rischio di infortuni sul lavoro. Evita la caduta di persone mentre si sollevano carichi su un soppalco. La merce viene depositata in una posizione utilizzando un carrello elevatore e portata nell'altra posizione dall'interno del soppalco tramite un altro carrello. In questo modo, uno dei lati della ringhiera è sempre chiuso, evitando di cadere senza la necessità di utilizzare l'imbracatura. Il Pivot Safety Gate è stato appositamente progettato per la sua integrazione con i ns. soppalchi e ringhiere, sebbene possano essere posizionati anche in altri soppalchi. Sono davvero sicuri e facili da installare.

Type	Pallet (cm)			Total (cm)		
	H1	W1	L1	H2	W2	L2
A (Large)	240	150	140	264	192	231
B (Medium)	190	150	140	228	192	214
C (Small)	160	150	140	206	192	205

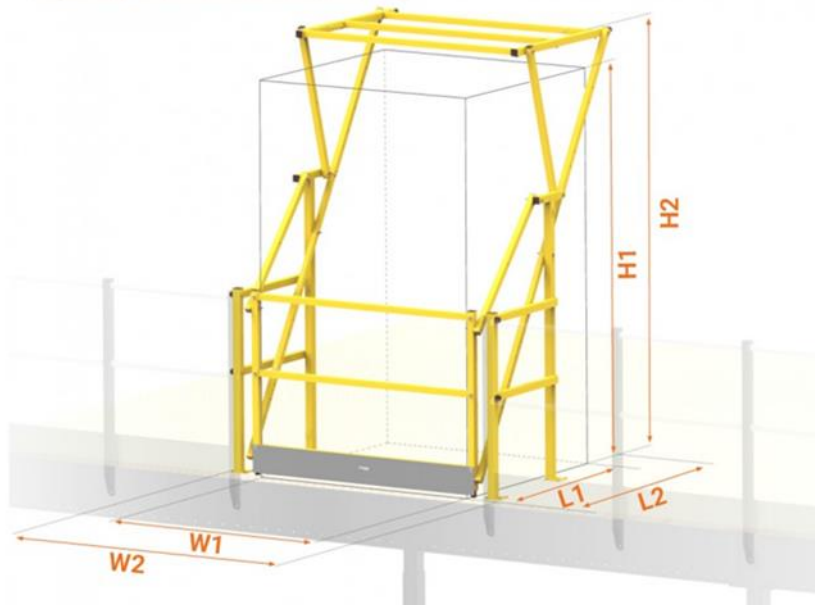

### VERNICIATO DI GIALLO

- Le dimensioni del carico massimo da depositare e le dimensioni del cancello stesso dipendono dal modello, come mostrato nell'immagine principale. La barriera di sicurezza Pivot o barriera di ribaltamento anti-caduta è un elemento protettivo ideale da collocare nel soppalco TXL 32. È progettato per l'uso in strutture industriali. Permette di spostare carichi pesanti dalla superficie inferiore del soppalco al lato superiore e viceversa, con una completa sicurezza di movimento. Con una capacità per volumi di 145 cm di larghezza massima e un'altezza fino a 235 cm, la Barriera di sicurezza Pivot è il complemento adeguato per l'uso industriale del Soppalco TXL 32. Impedisce il rischio di caduta del materiale quando la merce è impilata, grazie a una protezione perimetrale e al facile sistema di apertura e chiusura che offre. Consente una massima disponibilità nell'area di lavoro, sia in spazi con soffitti alti che in zone con altezza limitata. La seguente tabella riassume le dimensioni del carico massimo che può essere depositato e le dimensioni del cancello stesso, a seconda del modello utilizzato:

H1 (altezza di carico) H2 (altezza del cancello)

TIPO A	235	267
TIPO B	199	239
TIPO C	164	210

Peso netto 197 Kg.

Peso con imballo 201 Kg

Cod.: SOPPALLETANCBC150 (NERO)