

# CATALOGO GENERALE SOPPALCHI "FAI DA TE"

- **MINISOPPALCHI SMALL:** USO DOMESTICO, CAMERETTE, BOX.
- **SOPPALCHI MEDIUM:** STAND FIERISTICI, MAGAZZINI, ABITAZIONI, BOX, UFFICI
- **GRANDI SOPPALCHI LARGE:** PER UTILIZZO INDUSTRIALE, STAND FIERISTICI, MAGAZZINI, UFFICI
- **MAXI SOPPALCHI EXTRALARGE:** PER UTILIZZO INDUSTRIALE, STAND FIERISTICI, MAGAZZINI, UFFICI



"..dal 1964

vi facciamo lavorare  
in alto in totale sicurezza"

## Soppalchi Categoria SMALL (travi da 100 mm)

|                                  |        |                                     |        |
|----------------------------------|--------|-------------------------------------|--------|
| TS4 da 1,5 a 4 m <sup>2</sup>    | pag. 4 | TS8 da 2 a 7 m <sup>2</sup>         | pag. 6 |
| TS5 da 3 a 5 m <sup>2</sup>      | pag. 4 | TS8 Loftbed da 2 a 7 m <sup>2</sup> | pag. 7 |
| TS8 mini da 2 a 7 m <sup>2</sup> | pag. 5 |                                     |        |

## Soppalchi Categoria MEDIUM (travi da 200 mm)

|                                 |        |                                 |        |
|---------------------------------|--------|---------------------------------|--------|
| TM7 da 2,9 a 8 m <sup>2</sup>   | pag. 8 | TM15 da 4,6 a 15 m <sup>2</sup> | pag.10 |
| TM10 da 5,5 a 10 m <sup>2</sup> | pag. 9 |                                 |        |

## Soppalchi Categoria LARGE (travi da 300 mm)

|                                |        |                                |        |
|--------------------------------|--------|--------------------------------|--------|
| TL20 da 8 a 20 m <sup>2</sup>  | pag.11 | TL30 da 13 a 29 m <sup>2</sup> | pag.12 |
| TL23 da 10 a 23 m <sup>2</sup> | pag.11 | TL35 da 16 a 35 m <sup>2</sup> | pag.13 |

## Soppalchi Categoria XTRA LARGE (travi da 300 mm)

|                                 |        |                                 |        |
|---------------------------------|--------|---------------------------------|--------|
| TXL32 da 10 a 29 m <sup>2</sup> | pag.14 | TXL37 da 17 a 35 m <sup>2</sup> | pag.15 |
|---------------------------------|--------|---------------------------------|--------|

## Accessori per tutti i modelli

|           |        |
|-----------|--------|
| Accessori | pag.16 |
|-----------|--------|

## I Loghi di questo catalogo



Il codice QR consente la visualizzazione immediata del video descrittivo e dettagliato del prodotto tramite smartphone o tablet dotati di applicazione (QR reader o simili). Ogni video è disponibile anche sul ns. sito [www.svelt.it](http://www.svelt.it) e sul ns. canale youtube.



I nostri soppalchi sono conformi al D.Lgs.206/2005 (codice del consumo). Con ciò si intende garantire ai clienti che i prodotti sono sicuri anche dove non esistono norme vigenti specifiche.



Indica prodotti progettati per uso domestico in una stanza della casa o nel box. Non è utilizzabile per accesso al pubblico o per l'uso in luoghi di lavoro (SOPPALCHI D'ARREDO)



Indica prodotti progettati per uso professionale in azienda, negozio o magazzino. Non è utilizzabile per accesso al pubblico.



Tutti i nostri soppalchi sono garantiti 10 anni per difetti di produzione. Per l'uso esterno è necessario seguire le indicazioni di manutenzione ordinaria riportate nel manuale e nel sito.



**SOPPALCHI  
IN ACCIAIO  
STRUTTURALE  
S275 TAGLIATO  
LASER**

**SI ADATTA  
AD OGNI  
AMBIENTE E  
LO MONTI DA  
SOLO**

# SOPPALCHI INNOVATIVI E UNICI

## FILOSOFIA E INNOVAZIONE DEI SOPPALCHI SVELT

I Soppalchi tradizionali che si trovano in commercio non possono essere paragonati al nostro, in quanto vengono prodotti a misura per l'ambiente in cui devono essere posizionati.

Il nostro soppalco "FAI DA TE" è telescopico in kit di montaggio e si adatta all'ambiente in cui deve essere montato.

I ns. Soppalchi possono essere assemblati dal cliente stesso (non necessitano di personale specializzato). Possono essere montati in tutte le conformazioni che si desidera:

- Con o senza scala interna o esterna al soppalco
- Scala a destra o a sinistra
- Scala parallela al soppalco

Si potrà variare domani la conformazione scelta oggi senza costi aggiuntivi. Le necessità si evolvono e i ns. soppalchi si adeguano.

Tutte le travi e i pilastri sono telescopici in tutte le direzioni. Ciò consente ai ns. soppalchi di seguire il proprietario in tutti i suoi trasferimenti in quanto si adegueranno a qualsiasi spazio in cui verranno posizionati nella nuova abitazione o attività.

Questa straordinaria struttura temporanea mobile seguirà sempre il suo proprietario. Nel momento in cui non servisse più il soppalco può essere ceduto a chiunque perché non è a misura e può adeguarsi al nuovo ambiente in cui verrà inserito.

I nostri soppalchi possono essere trasferiti in spazi più piccoli, grandi, bassi, alti, perché vi si adeguano con il sistema telescopico o con eventuali moduli aggiuntivi.

Anche la posizione della scala e di ogni parapetto potranno variare in base alle esigenze che cambiano nel tempo.

Possono anche essere messi zoppi su scalinate, gradini, muretti, in quanto ogni pilastro è regolabile a diverse altezze da terra. I nostri soppalchi sono brevettati, poliedrici e innovativi. I soppalchi standard una volta montati non possono essere più spostati e, in caso di trasferimento, l'investimento va perso.

Il ns. cliente investe oggi per trovarsi un capitale sempre disponibile e risparmiare sui cambiamenti di domani.

E' possibile toccare con mano il Soppalco "fai da te" Svelt presso la nostra sede o presso uno dei nostri Rivenditori Autorizzati.

**Scegli il soppalco giusto per te**

cm

Large

Medium

Small

T30

T15

T8

Gamma

## COMODITA' PER CHI VENDE

Chi vende il soppalco "Fai da te" Svelt non ha bisogno di prendere le misure precise del cliente in quanto è il cliente stesso che, acquistando il kit, può regolarne sia la larghezza che la lunghezza ogni 10 cm e l'altezza ogni 6 cm entro il range di ogni struttura.

**I prodotti più venduti sono già composti in kit completi pronta consegna. Tutti gli altri modelli possono essere composti e ordinati su richiesta del cliente. Verranno consegnati in kit con i componenti richiesti.**

- Prima dell'installazione richiedere all'uff. tecnico del proprio comune la normativa locale in termini di licenze ed oneri.
- Il soppalco non è costruito con legno ignifugo.
- Per il montaggio esterno scaricare le avvertenze di manutenzione e protezione dei materiali
- Il soppalco non è certificato secondo il D.M.16 gennaio 1996 Norme tecniche per le costruzioni in zone sismiche
- Il soppalco non è omologato per l'accesso del pubblico in locali pubblici (bar, ristoranti, ecc.)

Soppalco montato su dislivello



Loftbed con scala laterale



Loftbed con scala verticale



Regolabile da  
1,25 a 4 m<sup>2</sup>

TS4 solo  
struttura



|    |           |
|----|-----------|
| HV | 159 - 232 |
| DT | 154 - 264 |
| LT | 85 - 135  |

cm

TS4  
SEMPRE  
IN PRONTA  
CONSEGNA

TS4 moduli di ampliamento opzionali



#### DOTAZIONI STANDARD TS5

- Travi telescopiche in acciaio regolabili ogni 10 cm – Profilo a C mm 100 (spessore mm 2)
- Pilastrini telescopici in acciaio: Profilo tondo mm 80 (spessore mm 2) appoggio a terra mm 150x150
- Altezza pavimento min./max m 1,59/2,32 (regolabile ogni 6 cm)
- Portate: inversamente proporzionali alla metratura del soppalco. Portata max totale Kg 589
- Area max: portata Kg 120/m<sup>2</sup> - Area min. portata: Kg 300/m<sup>2</sup>
- Pavimento in pannelli di legno di pino multistrato idrofugo con spessore mm 18 "maschiati" sui 4 lati.
- Misure massime soppalco cm 124 x cm 395
- Misure minime soppalco cm 87 x cm 315
- Peso totale soppalco Kg 181 (imballo Kg 213)
- Viteria di alta qualità 8.8
- Colori standard Nero o Bianco
- Collaudato
- Manuale di montaggio cartaceo

Componi il tuo soppalco con gli accessori disponibili per la categoria S

#### CATEGORIA SMALL - TS4 e TS5 - SOPPALCHI D'ARREDO

Soppalchi "fai da te" adatto a vari tipi di utilizzo in casa, box, ufficio.

#### DOTAZIONI STANDARD TS4

- Travi telescopiche in acciaio regolabili ogni 10 cm – Profilo a C mm 100 (spessore mm 2)
- Pilastrini telescopici in acciaio: Profilo tondo mm 80 (spessore mm 2) appoggio a terra mm 150x150
- Altezza pavimento min./max m 1,59/2,32 (regolabile ogni 6 cm)
- Portate: inversamente proporzionali alla metratura del soppalco
- Portata max totale Kg 482
- Area max: portata Kg 135/m<sup>2</sup> - Area min. portata: Kg 600/m<sup>2</sup>
- Pavimento in pannelli di legno di pino multistrato idrofugo con spessore mm 18 "maschiati" sui 4 lati.
- Misure massime soppalco cm 135 x cm 264
- Misure minime soppalco cm 85 x cm 154
- Peso totale soppalco Kg 123 (imballo Kg 155)
- Viteria di alta qualità 8.8
- Colori standard Nero o Bianco
- Collaudato
- Manuale di montaggio cartaceo

Componi il tuo soppalco con gli accessori disponibili per la categoria S

S 5 m<sup>2</sup> 120 kg/m<sup>2</sup>

TS5  
SEMPRE  
IN PRONTA  
CONSEGNA



|    |           |
|----|-----------|
| HV | 159 - 232 |
| DT | 94 - 124  |
| LT | 315 - 395 |

cm

Regolabile da 3 a 5 m<sup>2</sup>

TS5 solo struttura

TS5 moduli di ampliamento



CATEGORIA SMALL



D.Lgs.  
206/2005  
CODICE DEL  
CONSUMO



**S** **8 m<sup>2</sup>** **200 kg/m<sup>2</sup>**

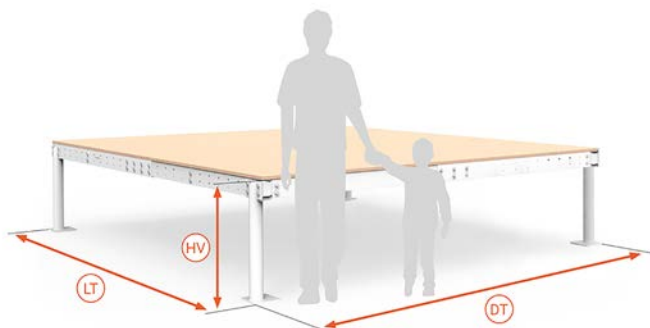

|    |           |
|----|-----------|
| HV | 64        |
| LT | 155 - 275 |
| DT | 154 - 264 |

cm

### CATEGORIA SMALL - TS8 - SOPPALCO D'ARREDO

Soppalco "fai da te" adatto a vari tipi di utilizzo in casa. Versione "bassa" del soppalco TS8 per chi ha bisogno di un piccolo palco rialzato.

#### CONFEZIONE STANDARD

- Travi telescopiche in acciaio regolabili ogni 10 cm  
Profilo a C mm 100 (spessore mm 2)
- Pilastrini telescopici in acciaio: Profilo tondo mm 80 (spessore mm 2) - appoggio a terra mm 150x150
- Altezza pavimento m 0,64
- Portate: inversamente proporzionali alla metratura del soppalco. Portata max totale Kg 1.400  
Area max: portata Kg 200/m<sup>2</sup> - Area min. portata: Kg 700/m<sup>2</sup>
- Pavimento in pannelli di legno di pino multistrato idrofugo con spessore mm 18 "maschiati" sui 4 lati.
- Misure massime soppalco cm 275 x cm 257
- Misure minime soppalco cm 155 x cm 147
- Peso totale soppalco Kg 220 (imballo Kg 252)
- Viteria di alta qualità 8.8
- Colori: Nero o Bianco
- Collaudato - Manuale di montaggio cartaceo

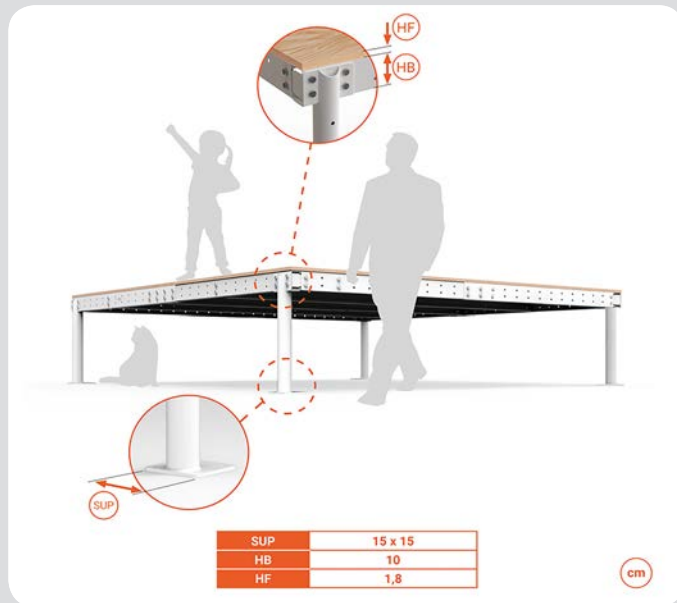

|     |         |
|-----|---------|
| SUP | 15 x 15 |
| HB  | 10      |
| HF  | 1,8     |

cm



## CATEGORIA SMALL



**CATEGORIA SMALL - TS8 - SOPPALCO D'ARREDO**

Soppalco "fai da te" adatto a vari tipi di utilizzo in casa, box, ufficio.

**CONFEZIONE STANDARD (pronta consegna - vedi disegno)**

- Travi telescopiche in acciaio regolabili ogni 10 cm – Profilo a C mm 100 (spessore mm 2)
- Pilastrini telescopici in acciaio: Profilo tondo mm 80 (spessore mm 2) appoggio a terra mm 150x150
- Altezza pavimento min./max m 1,60/2,23 (regolabile ogni 6 cm)
- Portate: inversamente proporzionali alla metratura del soppalco. Portata max totale Kg 1.453  
Area max: portata Kg 200/m<sup>2</sup> - Area min. portata: Kg 600/m<sup>2</sup>
- Pavimento in pannelli di legno di pino multistrato idrofugo con spessore mm 18 "maschiati" sui 4 lati.
- Scala verticale realizzata in legno di faggio di alta qualità verniciato con olio di lino che gli dà un aspetto naturale, proteggendo la superficie del legno. E' regolabile in altezza. Quando l'altezza della struttura è uguale o inferiore a 233 centimetri, la scala può essere facilmente adattata tagliandola lungo le tacche segnate sui montanti. Può essere installata su entrambi i lati della struttura, o addirittura all'interno. Viene fornita completamente assemblata. Il sistema di ancoraggio superiore molto versatile consente di riporre la scala sotto il piano quando non utilizzata. E' dotata degli ultimi 60 cm senza pioli per sbarcare sul soppalco. Altezza: da mm 160 a mm 209 - Inclinazione: 80° - Larghezza rampa: interna 36 mm / esterna 41 mm
- Parapetto standard incluso da m 2,00 (altezza da terra m 0,80 come soppalco d'arredo) dotato di 2 traverse orizzontali in alluminio anodizzato e 3 pilastrini in acciaio con interasse di 1 metro.
- Misure massime soppalco cm 275 x cm 264
- Misure minime soppalco cm 155 x cm 154
- Peso totale soppalco Kg 263 (imballo Kg 295)
- Viteria di alta qualità 8.8
- Colori: Nero o Bianco
- Collaudato - Manuale di montaggio cartaceo



TS8 moduli di ampliamento opzionali



MODULO  
A SEMPRE  
IN PRONTA  
CONSEGNA

**A RICHIESTA PER I SOPPALCHI DI CATEGORIA SMALL (pag.7)**

- Scala giapponese 62° (gr.alternati), Scala Chiocciola, Scala laterale (inclinazione variabile 45°-63°), Scala legno 70°, Scala comoda 54°, Scala verticale a scomparsa 80°
- Kit Traverse di rinforzo a seconda del numero di pareti a cui si appoggia/fissa il soppalco e a seconda del fissaggio a terra.
- Piattaforma di sbarco per scala posta in posizione parallela al soppalco (salvaspazio) - Prolunga piattaforma di sbarco
- Kit parapetti con altezza da terra m 1,00 (come soppalco abitabile).
- Kit parapetti a pannelli (non inclusi) di sicurezza per i bambini da m 2,00 (3 pilastrini con asola)
- Kit parapetti di sicurezza a 4 traverse da m 2,00 (3 pilastrini/4 traverse orizzontali)

**A RICHIESTA PER TUTTI I SOPPALCHI**

- Kit giunzione a 90° dei corrimani della balaustra (colore grigio)
- Staffa telescopica di fissaggio a distanza da 30 a 130 cm
- Kit balaustra standard e kit prolunga standard da m 2,00x1,00
- Kit estetici tappi copri viti o copri fori (neri o bianchi)
- Scala retrattile in alluminio Miniloft

Scala in posizione per la salita

Scala a riposo sotto il soppalco

**CATEGORIA SMALL**

cm

TS 8

7m<sup>2</sup>

200

kg/m<sup>2</sup>

MAX

1400 Kg

**KIT LOFTBED  
SEMPRE  
IN PRONTA  
CONSEGNA**

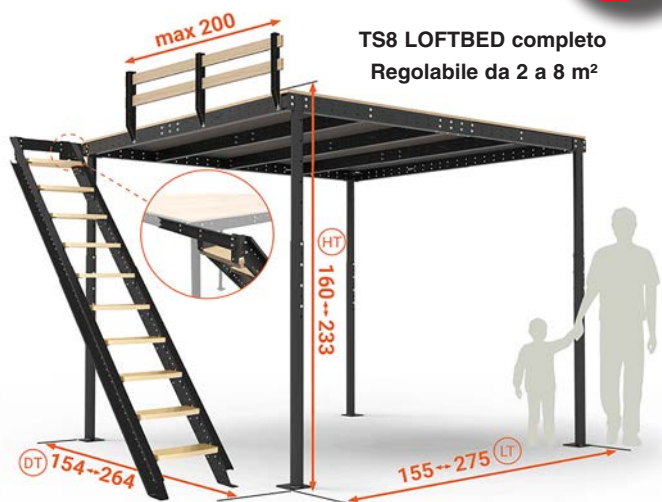

**TS8 LOFTBED completo**  
Regolabile da 2 a 8 m<sup>2</sup>

## CATEGORIA SMALL - TS8 LOFTBED - SOPPALCO D'ARREDO

E' progettato per un letto sospeso con un parapetto di soli 30 cm. Non è calpestabile, nè indicato per bambini che possono cadere. La scala è priva di corrimano e deve essere posizionata tra il soppalco e una parete o deve essere dotata di corrimano di protezione optional.

### CONFEZIONE STANDARD (vedi disegno) (Vedi dotazioni TS8 con le seguenti differenze):

- Scala laterale con altezza regolabile da mm 1600 a mm 2330  
N.B. l'altezza è regolabile ogni 121 mm. Inclinazione scala regolabile da 45° a 63° senza bisogno di accessori aggiuntivi. Larghezza rampa interna/esterna cm 40/50. Passo gradini cm 28 ca.- Portata Kg 150. Queste scale sono destinate ad essere installate tra la struttura e il muro. Altrimenti è disponibile un corrimano optional. Peso scala Kg 50 (peso con imballo Kg 52)
- Parapetto incluso da m 2,00 (altezza da terra di m 0.30) dotato di 3 pilastri in ferro e 2 traverse in legno. Consente di proteggere su 1 lato il soppalco. I pilastri hanno distanza di 1 metro ca. l'uno dall'altro.
- Peso totale soppalco Kg 263 (imballo Kg 295)
- Viteria di alta qualità 8.8
- Colori standard Nero o Bianco
- Collaudato - Manuale di montaggio cartaceo

### A RICHIESTA PER LOFTBED

- Kit prolunga da 2 metri (2 pilastri e 2 traverse) altezza cm 30.

Sbarco e prolunga di sbarco optional per scala parallela TS4/TS5/TS8



Parapetti opzionali per TS4/TS5/TS8: a 4 traverse e a pannelli

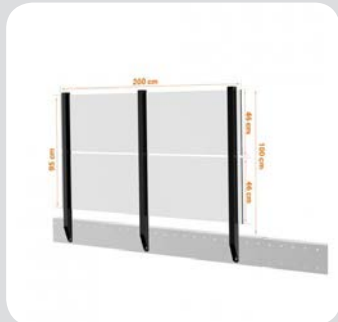

Trave optional TS4/TS5/TS8 per scala interna al soppalco

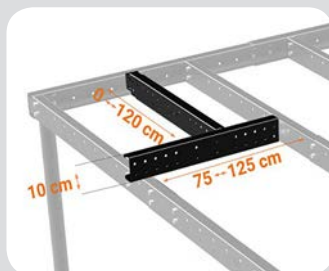

Scala laterale



A. 40 cm  
B. 50 cm

Scala in legno 70°



Scala con corrimano optional



Scala chiocciola



Scala comoda 54°



Scala Giapponese 62°



Kit rinforzo a Z TS4/TS5/TS8



Kit rinforzo TS4/TS5/TS8



**CATEGORIA SMALL**



D.Lgs.  
206/2005  
CODICE DEL  
CONSUMO





### CATEGORIA MEDIUM - TM7

Soppalco "fai da te" adatto a vari tipi di utilizzo in casa, box, ufficio. Particolarmente indicato per chi vuole un soppalco stretto e lungo.

#### DOTAZIONI STANDARD

- Travi telescopiche in acciaio regolabili ogni 10 cm – Profilo a C mm 200 (spessore mm 2)
- Pilastrini telescopici in acciaio: Profilo quadrato (spessore mm 2) - appoggio a terra mm 150x150
- Altezza pavimento min./max m 1,73/2,82 (regolabile ogni 6 cm)
- Portate: inversamente proporzionali alla metratura del soppalco. Portata max totale Kg 1600
- Area max: portata Kg 200/m<sup>2</sup> - Area min. portata: Kg 600/m<sup>2</sup>
- Pavimento in pannelli di legno di pino multistrato idrofugo con spessore mm 18 "maschiati" sui 4 lati.
- Misure massime soppalco cm 198 x cm 415
- Misure minime soppalco cm 128 x cm 225
- Peso totale soppalco Kg 291 (imballo Kg 323)
- Viteria di alta qualità 8.8
- Colori standard Nero o Bianco
- Collaudato
- Manuale di montaggio cartaceo

Componi il tuo soppalco con gli accessori disponibili per la categoria M

TM7 moduli di ampliamento opzionali



Sbarco e prolunga di sbarco optional per scala parallela TM7/10/15



Parapetti speciali per TM7/10/15: Parapetto a 4 tubi e parapetto a pannelli

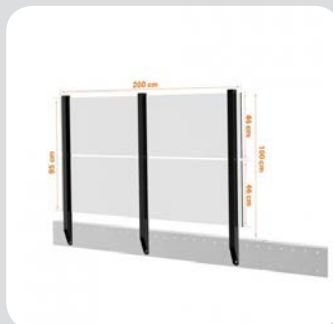

Scala chiocciola

Scala comoda 54°

Scala Giapponese 62°



Trave optional TM7/10/15 per scala interna al soppalco

Scala comoda 42°

Kit rinforzo a Z TM7/10/15

Kit rinforzo TM7/10/15

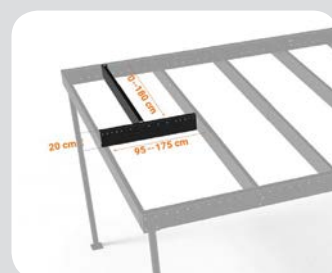

## CATEGORIA MEDIUM



D.Lgs. 206/2005  
CODICE DEL  
CONSUMO





Regolabile da 5,5 a 10 m<sup>2</sup>

TM10  
SEMPRE  
IN PRONTA  
CONSEGNA



## CATEGORIA MEDIUM - TM10

Soppalco "fai da te" adatto a vari tipi di utilizzo in casa, box, ufficio. Particolarmente indicato per chi vuole un soppalco stretto e lungo.

### DOTAZIONI STANDARD

- Travi telescopiche in acciaio regolabili ogni 10 cm – Profilo a C mm 200 (spessore mm 2)
- Pilastrini telescopici in acciaio: Profilo quadrato (spessore mm 2) - appoggio a terra mm 150x150
- Altezza pavimento min./max m 1,73/2,82 (regolabile ogni 6 cm)
- Portate: inversamente proporzionali alla metratura del soppalco. Portata max totale Kg 1.289
- Area max: portata Kg 120/m<sup>2</sup> - Area min. portata: Kg 400/m<sup>2</sup>
- Pavimento in pannelli di legno di pino multistrato idrofugo con spessore mm 18 "maschiati" sui 4 lati.
- Misure massime soppalco cm 178 x cm 605
- Misure minime soppalco cm 128 x cm 455
- Peso totale soppalco Kg 338 (imballo Kg 370)
- Viteria di alta qualità 8.8
- Colori standard Nero o Bianco
- Collaudato
- Manuale di montaggio cartaceo + Video DVD

Componi il tuo soppalco con gli accessori disponibili per la categoria M

TM10 moduli di ampliamento opzionali



Sbarco e prolunga di sbarco optional per scala parallela TM7/10/15



Parapetti speciali per TM7/10/15: Parapetto a 4 tubi e parapetto a pannelli



Scala chiocciola

Scala comoda 54°

Scala Giapponese 62°

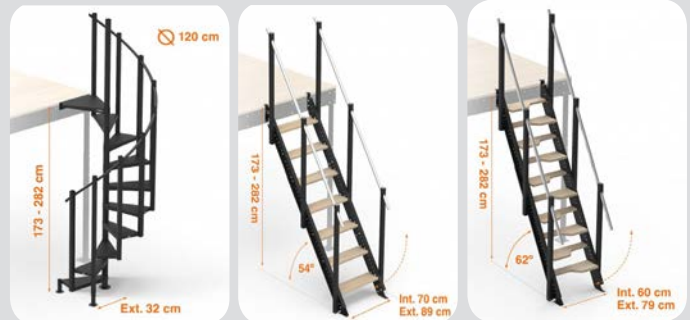

Trave optional TM7/10/15 per scala interna al soppalco

Scala comoda 42°

Kit rinforzo a Z TM7/10/15

Kit rinforzo TM7/10/15

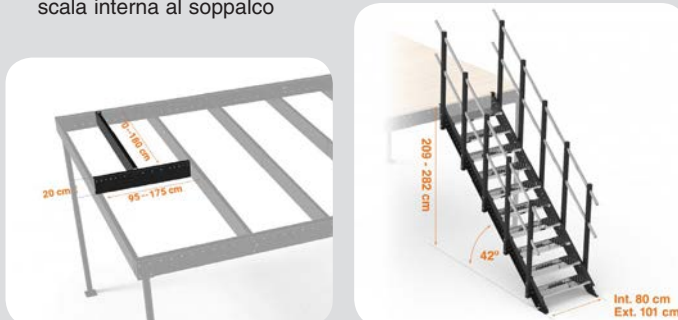

**CATEGORIA MEDIUM**



D.Lgs. 206/2005 CODICE DEL CONSUMO





## CATEGORIA MEDIUM - TM15

Soppalchi "fai da te" adatto a vari tipi di utilizzo in casa, box, ufficio.

### CONFEZIONE STANDARD (pronta consegna - vedi disegno)

- Travi telescopiche in acciaio regolabili ogni 10 cm – Profilo a C mm 200 (spessore mm 2)
- Pilastrini telescopici in acciaio: Profilo quadrato (spessore mm 2) - appoggio a terra mm 150x150
- Altezza pavimento min./max m 1,73/2,83 (regolabile ogni 6 cm)
- Portate: inversamente proporzionali alla metratura del soppalco  
Portata max totale Kg 3000  
Area max: portata Kg 200/m<sup>2</sup> - Area min. portata: Kg 600/m<sup>2</sup>
- Pavimento in pannelli di legno di pino multistrato idrofugo con spessore mm 18 "maschiati" sui 4 lati.
- Scala comoda da 54° con gradini in legno antisdrucchiolo (dimensione gradini mm 205x730). Montanti telescopici in acciaio. Se montata all'esterno del soppalco la scala è basculante per consentire l'entrata di mezzi in un garage o altre operazioni. E' telescopica e si adatta a qualsiasi altezza del soppalco venga scelta. Dotata di doppio corrimano da 100 cm di altezza in alluminio anodizzato e paraginocchia intermedio
- Parapetto incluso da m 2,00 (altezza da terra di m 1,00) dotato di 2 traverse orizzontali in alluminio anodizzato e 3 pilastrini in acciaio con interasse di 1 metro.
- Misure massime soppalco cm 415 x cm 368
- Misure minime soppalco cm 225 x cm 208
- Peso totale soppalco Kg 458 (imballo Kg 490)
- Peso totale soppalco (struttura portante) Kg 356 (imballo Kg 389)
- Viteria di alta qualità 8.8
- Colori standard Nero o Bianco
- Collaudato - Manuale di montaggio cartaceo + Video DVD

### A RICHIESTA PER I SOPPALCHI DI CATEGORIA MEDIUM

- Scala giapponese 62° (gr.alternati), Scala Chiocciola, Scala comoda 54°, Scala comoda a 42° con gradini in ferro
- Kit Traverse di rinforzo a seconda del numero di pareti a cui si appoggia/fissa il soppalco e a seconda del fissaggio a terra.
- Piattaforma di sbarco per scala posta in posizione parallela al soppalco (salvaspazio) - Prolunga piattaforma di sbarco
- Kit parapetti a pannelli (non inclusi) di sicurezza per i bambini da m 2,00 (3 paletti con asola)
- Kit parapetti di sicurezza a 4 traverse da m 2,00 (3 pilastrini/4 traverse orizzontali)
- Set contrappesi per sollevamento scala basculante (consente il sollevamento senza sforzo)(non rappresentato).

### A RICHIESTA PER TUTTI I SOPPALCHI

- Kit giunzione a 90° dei corrimani della balaustra (colore grigio)
- Staffa telescopica di fissaggio a distanza da 30 a 130 cm
- Kit balaustra standard e kit prolunga standard da m 2,00x1,00
- Kit estetici tappi copri viti o copri fori (neri o bianchi)
- Scala retrattile in alluminio Miniloft

cm

Regolabile da 4,6 a 15 m<sup>2</sup>

M

15m<sup>2</sup>

200  
kg/m<sup>2</sup>

MAX  
3000 Kg

KIT TM15  
SEMPRE  
IN PRONTA  
CONSEGNA



TM15 completo (confezione standard)

TM15 moduli di ampliamento opzionali

TM15 con scala esterna

TM15 con scala interna



MODULO  
A SEMPRE  
IN PRONTA  
CONSEGNA



**CATEGORIA MEDIUM**



D.Lgs.  
206/2005  
CODICE DEL  
CONSUMO



# SOPPALCHI TELESCOPICI TL20 e TL23

cm

TL 23

23m<sup>2</sup>

200  
kg/m<sup>2</sup>

MAX  
4600 Kg

TL20  
SEMPRE  
IN PRONTA  
CONSEGNA



Regolabile da 10 a 23 m<sup>2</sup>

TL23 solo struttura

TL23 moduli di ampliamento opzionali

46 m<sup>2</sup>



46 m<sup>2</sup>



## DOTAZIONI STANDARD TL20

- Travi telescopiche in acciaio regolabili ogni 10 cm – Profilo a C mm 300 (spessore mm 2)
- Pilastrini telescopici in acciaio: Profilo quadrato (spessore mm 2) - appoggio a terra mm 200x200
- Altezza pavimento min./max m 2,09/3,43 (regolabile ogni 6 cm)
- Portate: inversamente proporzionali alla metratura del soppalco. Portata max totale Kg 3.948  
Area max: portata Kg 200/m<sup>2</sup> - Area min. portata: Kg 600/m<sup>2</sup>
- Pavimento in pannelli di legno di pino multistrato idrofugo con spessore mm 18 "maschiati" sui 4 lati.
- Misure massime soppalco cm 366 x cm 540
- Misure minime soppalco cm 216 x cm 380
- Peso totale soppalco Kg 674 (imballo Kg 706)
- Viteria di alta qualità 8.8
- Colore standard Nero
- Collaudato
- Manuale di montaggio cartaceo

Componi il tuo soppalco con gli accessori disponibili per la categoria L

## CATEGORIA LARGE - TL20 e TL23

Soppalco "fai da te" adatto a vari tipi di utilizzo in magazzino, azienda, industria, ufficio.

## DOTAZIONI STANDARD TL23

- Travi telescopiche in acciaio regolabili ogni 10 cm – Profilo a C mm 300 (spessore mm 2)
- Pilastrini telescopici in acciaio: Profilo quadrato (spessore mm 2) - appoggio a terra mm 200x200
- Altezza pavimento min./max m 2,09/3,43 (regolabile ogni 6 cm)
- Portate: inversamente proporzionali alla metratura del soppalco  
Portata max totale Kg 4.680  
Area max: portata Kg 200/m<sup>2</sup> - Area min. portata: Kg 600/m<sup>2</sup>
- Pavimento in pannelli di legno di pino multistrato idrofugo con spessore mm 18 "maschiati" sui 4 lati.
- Misure massime soppalco cm 366 x cm 640
- Misure minime soppalco cm 216 x cm 480
- Peso totale soppalco Kg 764 (imballo Kg 828)
- Viteria di alta qualità 8.8
- Colore standard Nero
- Collaudato
- Manuale di montaggio cartaceo

Componi il tuo soppalco con gli accessori disponibili per la categoria L

cm

TL 20

20m<sup>2</sup>

200  
kg/m<sup>2</sup>

MAX  
3900 Kg

KIT TL23  
SEMPRE  
IN PRONTA  
CONSEGNA



Regolabile da 8 a 20 m<sup>2</sup>

TL20 solo struttura

TL20 moduli di ampliamento opzionali

40 m<sup>2</sup>



40 m<sup>2</sup>



**CATEGORIA LARGE**



D.Lgs.  
206/2005  
CODICE DEL  
CONSUMO

**svelt**<sup>®</sup>



### CATEGORIA LARGE - TL30

Soppalco "fai da te" adatto a vari tipi di utilizzo in magazzino, azienda, industria, ufficio..

#### CONFEZIONE STANDARD (pronta consegna - vedi disegno)

- Travi telescopiche in acciaio regolabili ogni 10 cm – Profilo a C mm 300 (spessore mm 2)
- Pilastrini telescopici in acciaio: Profilo quadrato (spessore mm 2) - appoggio a terra mm 200x200
- Altezza pavimento min./max m 2,09/3,43 (regolabile ogni 6 cm )
- Portate: inversamente proporzionali alla metratura del soppalco Portata max totale Kg 5.892.
- Area max: portata Kg 200/m<sup>2</sup> - Area min. portata: Kg 600/m<sup>2</sup>
- Pavimento in pannelli di legno di pino multistrato idrofugo con spessore mm 18 "maschiati" sui 4 lati.
- Scala comoda da 42° con gradini in acciaio zincato antiscivolo drenanti (dimensione gradini mm 200x800). Montanti telescopici in acciaio. E' telescopica e si adatta a qualsiasi altezza del soppalco venga scelta. Dotata di doppio corrimano in alluminio anodizzato da 100 cm di altezza e paraginocchia intermedio.
- Parapetto incluso da m 2,00 (altezza da terra di m 1,00) dotato di 2 traverse orizzontali in alluminio anodizzato e 3 pilastrini in acciaio con interasse di 1 metro.
- Misure massime soppalco cm 546 x cm 540
- Misure minime soppalco cm 366 x cm 380
- Peso totale soppalco Kg 1103 (imballo Kg 1167)
- Viteria di alta qualità 8.8 - Colore standard Nero
- Collaudato - Manuale di montaggio cartaceo + video

Regolabile da 13 a 29 m<sup>2</sup>

cm



TL30 completo (confezione standard)

TL30 moduli di ampliamento opzionali



MODULO A SEMPRE IN PRONTA CONSEGNA

#### A RICHIESTA PER I SOPPALCHI DI CATEGORIA LARGE

- Scala comoda a 42° con gradini in ferro
- Kit Traverse di rinforzo a seconda del numero di pareti a cui si appoggia/fissa il soppalco e a seconda del fissaggio a terra.
- Piattaforma di sbarco per scala posta in posizione parallela al soppalco (salvaspazio) - Prolunga piattaforma di sbarco

#### A RICHIESTA PER TUTTI I SOPPALCHI

- Kit giunzione a 90° dei corrimani della balausta (colore grigio)
- Staffa telescopica di fissaggio a distanza da 30 a 130 cm
- Kit balausta standard e kit prolunga standard da m 2,00x1,00
- Kit estetici tappi copri viti o copri fori (neri o bianchi)
- Scala retrattile in alluminio Miniloft



TM30 utilizzato in un magazzino

Gradino in ferro drenante

KIT TL30 SEMPRE IN PRONTA CONSEGNA

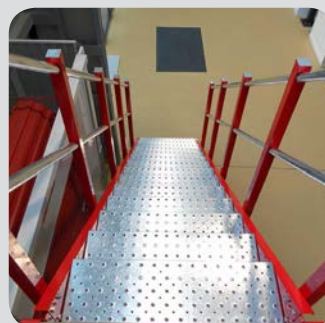

## CATEGORIA LARGE



D.Lgs. 206/2005 CODICE DEL CONSUMO



cm

TL 35

35m<sup>2</sup>

200

kg/m<sup>2</sup>

MAX  
6900 Kg



Regolabile da 16 a 35 m<sup>2</sup>

TL35 solo struttura

### CATEGORIA LARGE - TL35

Soppalco "fai da te" adatto a vari tipi di utilizzo in magazzino, azienda, industria, ufficio.

#### DOTAZIONI STANDARD

- Travi telescopiche in acciaio regolabili ogni 10 cm – Profilo a C mm 300 (spessore mm 2)
- Pilastrini telescopici in acciaio: Profilo quadrato (spessore mm 2) - appoggio a terra mm 200x200
- Altezza pavimento min./max m 2,09/3,43 (regolabile ogni 6 cm)
- Portate: inversamente proporzionali alla metratura del soppalco. Portata max totale Kg 6.984  
Area max: portata Kg 200/m<sup>2</sup> -Area min. portata: Kg 600/m<sup>2</sup>
- Pavimento in pannelli di legno di pino multistrato idrofugo con spessore mm 18 "maschiati" sui 4 lati.
- Misure massime soppalco cm 546 x cm 640
- Misure minime soppalco cm 366 x cm 480
- Peso totale soppalco Kg 1100 (imballo Kg 1164)
- Viteria di alta qualità 8.8
- Colore standard Nero
- Collaudato
- Manuale di montaggio cartaceo

Componi il tuo soppalco con gli accessori disponibili per la categoria L

TL35 moduli di ampliamento opzionali



Sbarco e prolunga di sbarco optional per scala parallela TL20/23/30/35



Parapetti optional per tutti i modelli



Esempi di soppalchi T35 con scala esterna o interna al soppalco

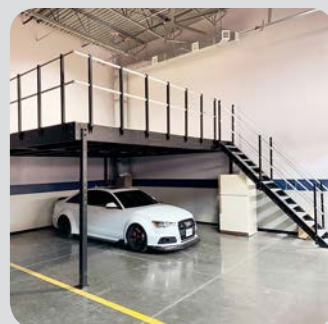

Trave optional TL20/23/30/35 per scala interna al soppalco

Scala comoda 42°

Kit rinforzo a Z TL20/23/30/35

Kit rinforzo TL20/23/30/35



**CATEGORIA LARGE**



D.Lgs.  
206/2005  
CODICE DEL  
CONSUMO





## CATEGORIA EXTRA LARGE - TXL32

Soppalco "fai da te" adatto a vari tipi di utilizzo in magazzino, azienda, industria, ufficio.

### DOTAZIONI STANDARD

- Travi telescopiche in acciaio regolabili ogni 10 cm – Profilo a C mm 325 (spessore mm 2)
- Pilastri telescopici in acciaio: Profilo quadrato (spessore mm 2) appoggio a terra mm 250x250
- Altezza pavimento min./max m 2,35/3,81 (regolabile ogni 6 cm)
- Portate: inversamente proporzionali alla metratura del soppalco. Portata max totale Kg 14.651. Area max: portata Kg 500/m<sup>2</sup> - Area min. portata: Kg 1200/m<sup>2</sup>
- Pavimento in pannelli di legno di pino multistrato idrofugo con spessore mm 35 "maschiati" sui 4 lati.
- Misure massime soppalco cm 556x527
- Misure minime soppalco cm 326x357
- Peso totale soppalco Kg 1960 (imballo Kg 2030)
- Viteria di alta qualità 8.8
- Colore standard Nero e Giallo
- Collaudato
- Manuale di montaggio cartaceo

Componi il tuo soppalco con gli accessori disponibili per la categoria XL

### TXL32 moduli di ampliamento opzionali



### Cancello basculante di sicurezza optional per pallet

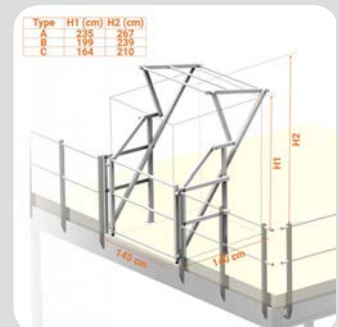

### Parapetti e Sbarco optional per scala parallela



Trave optional TXL32 per scala interna al soppalco

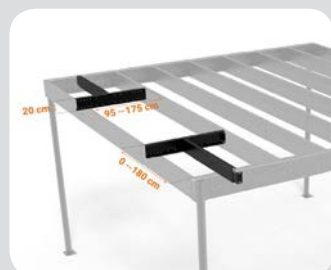

Scala comoda 42°

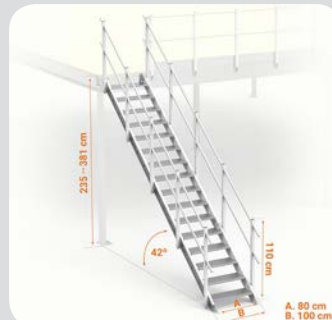

Kit rinforzo con tirante TXL32



Pilastro con appoggio mm 250x250



**CATEGORIA EXTRA LARGE**



D.Lgs. 206/2005  
CODICE DEL  
CONSUMO



Regolabile da 17 a 35 m<sup>2</sup>

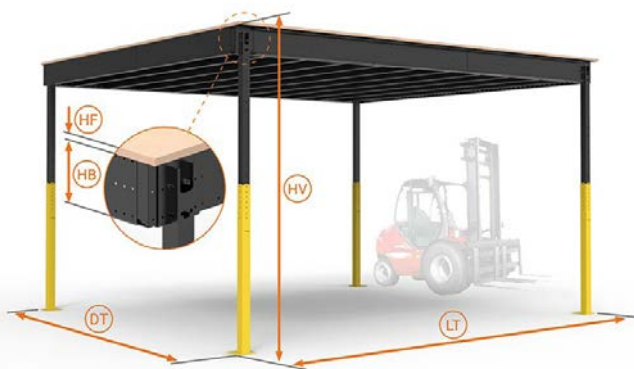

|    |           |    |      |
|----|-----------|----|------|
| HV | 232 - 377 | HB | 32,4 |
| DT | 326 - 556 | HF | 3,5  |
| LT | 527 - 637 |    |      |

cm

**TXL37 solo struttura**

## CATEGORIA EXTRA LARGE - TXL37

Soppalco "fai da te" adatto a vari tipi di utilizzo in magazzino, azienda, industria, ufficio.

### DOTAZIONI STANDARD

- Travi telescopiche in acciaio regolabili ogni 10 cm – Profilo a C mm 325 (spessore mm 2)
- Pilastri telescopici in acciaio: Profilo quadrato (spessore mm 2) appoggio a terra mm 250x250
- Altezza pavimento min./max m 2,32/3,77 (regolabile ogni 6 cm)
- Portate: inversamente proporzionali alla metratura del soppalco  
Portata max totale Kg 14.167.  
Area max: portata Kg 400/m<sup>2</sup> - Area min. portata: Kg 1200/m<sup>2</sup>
- Pavimento in pannelli di legno di pino multistrato idrofugo con spessore mm 35 "maschiati" sui 4 lati.
- Misure massime soppalco cm 556x637
- Misure minime soppalco cm 326x527
- Peso totale soppalco Kg 2198 (imballo Kg 2291)
- Viteria di alta qualità 8.8
- Colore standard Nero e Giallo
- Collaudato
- Manuale di montaggio cartaceo

Componi il tuo soppalco con gli accessori disponibili per la categoria XL

TXL37 moduli di ampliamento opzionali

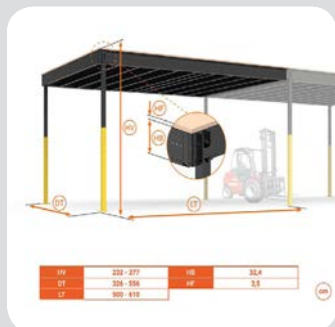

Cancello basculante di sicurezza optional per pallet

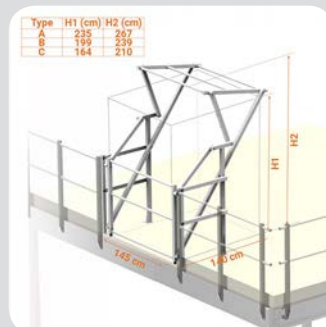

Parapetti e Sbarco optional per scala parallela

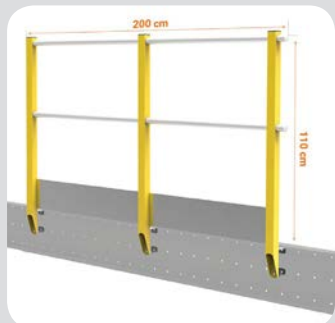

Trave optional TXL32 per scala interna al soppalco

Scala comoda 42°



Kit rinforzo con tirante TXL37

Pilastro con appoggio mm 250x250



**CATEGORIA EXTRA LARGE**



D.Lgs. 206/2005  
CODICE DEL  
CONSUMO



# Accessori per vari modelli

Kit giunzione a 90° dei corrimani



Balaustre da m 2,00 altezze varie



Balausta da m 2,00 con doghe



Prolunghe da m 2,00 altezze varie



Kit estetici tappi copri viti e copri fori



Staffa telescopica di fissaggio a distanza



Scale di vario tipo per diversi tipi di soppalco

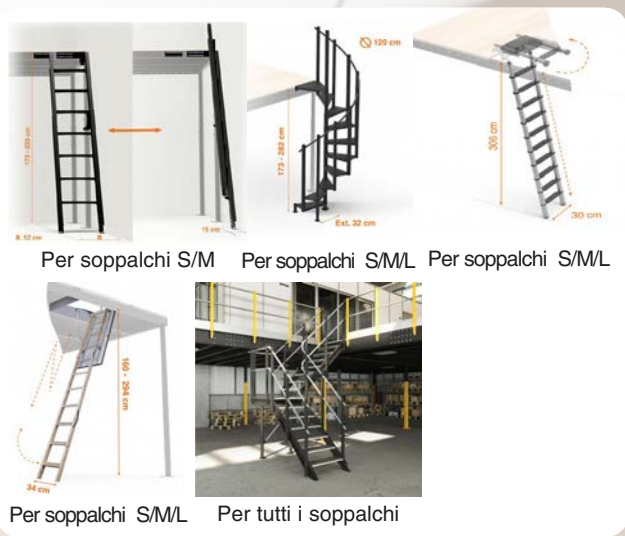

Video Sistema di montaggio



Video prodotto



SHOP Scale per soppalchi

**NORMATIVE:** Questo prodotto è conforme al D.Lgs.206/2005 (codice del consumo) La sicurezza e la portata di questo prodotto sono stati testati e verificati dal produttore. **PRODOTTO COSTRUITO PER USO PRIVATO (NON OMOLOGATO PER ACCESSO AL PUBBLICO IN BAR, RISTORANTI, SCUOLE, ECC).**

La produzione Svelt comprende una gamma di attrezzature per l'accesso in quota adeguata alle rivendite edili, a ferramenta e utensilerie, colorifici e alla G.D.O. I nostri clienti utilizzatori possono usufruire di più di 300 modelli dedicati al lavoro in quota e al sollevamento di materiali con caratteristiche professionali. Grazie ai 60 anni di esperienza sviluppata nell'ambito professionale, Svelt ha creato anche una gamma hobbistica/domestica di alta qualità. Svelt produce dal 1964 una grande varietà di scale professionali, hobbistiche e domestiche in alluminio, acciaio, legno e vetroresina, trabattelli professionali e hobbistici in acciaio o alluminio, piattaforme aeree, sollevatori di materiali di vario tipo, rampe da carico, soppalchi, casse in alluminio, carrelli, passerelle, parapetti, scale a gabbia e strutture speciali su misura.

**Tutti i prodotti sono verificati e certificati secondo le vigenti norme di sicurezza per la prevenzione degli infortuni.**

“un gradino alla volta ma...”



RICHIEDI ANCHE I CATALOGHI:

- TRABATELLI PROFESSIONALI
- SCALE E SGABELLI PROFESSIONALI
- PRODOTTI DOMESTICI E FAI DA TE
- STRUTTURE SPECIALI
- SOPPALCHI
- PARAPETTI E PASSERELLE
- RICAMBI

RIVENDITORE AUTORIZZATO

**SVELT S.p.A. - Via delle Groane, 13 - 24060 Bagnatica (BG) - ITALY - [www.svelt.it](http://www.svelt.it)**

**CONTATTI UTILI**

Per supporto e prezzi su soppalchi, scale a gabbia, parapetti e prodotti su misura scrivi a [preventivi@svelt.it](mailto:preventivi@svelt.it) o chiama 035.0069623

Per supporto e prezzi su prodotti standard scrivi a [customer.care@svelt.it](mailto:customer.care@svelt.it) o chiama 035.0069665

Per supporto e prezzi su macchinari, piattaforme aeree o sollevatori di materiali scrivi a [macchinari@svelt.it](mailto:macchinari@svelt.it) o chiama 3783028480

Per certificati o manuali scrivi a [manuali@svelt.it](mailto>manuali@svelt.it)

Per supporto post vendita, consegne e trasporti scrivi a [servizio.clienti@svelt.it](mailto:servizio.clienti@svelt.it)



BLOG



FAQ